

Schubladenschränke

Standardmäßige Konfiguration
Eigene Konfiguration - Anleitung
Eigene Konfiguration

13–22



15



17



19



Werkbänke

Standardmäßige Konfiguration
Eigene Konfiguration - Anleitung
Eigene Konfiguration

Teilungsmaterial der Schubladen
- Kunststoffteilungen
Teilungsmaterial der Schubladen
- Metallteilungen

23–36



25



27



29



31



35



Ergonomische Arbeitsplätze

ESD ERGO Arbeitsplatz 400
ESD ERGO Arbeitsplatz 240
ESD ERGO Zubehör
Einhängeprogramm

37–52



39



45



49



51



Elektro-Zubehör

Stromschienen
Verlängerungszuleitungen
Beleuchtung

53–60



55



57



59



Schränke

Standardmäßige Konfiguration
Eigene Konfiguration - Anleitung
Eigene Konfiguration
Kunststoffboxen

61–68



63



66



67



68

POLAK CZ ist ein rein tschechischer Hersteller von WERKSTATTMÖBELN und MONTIERTEN HALLEN.

Moderne, nach den neusten Anforderungen an Flexibilität und Effizienz entworfene Produktionsbetriebe garantieren die hohe Qualität unserer Produkte. Die Robotisierung sowie modernste Technik gewährleisten die Top-Qualität unserer Marke. Wir sind stolz darauf, zu den führenden tschechischen Unternehmen im Werkstattmöbel-Segment zu gehören. In unseren modernen, möglichst umweltfreundlich konzipierten Produktionsbetrieben entstehen Produkte der Marke POLAK.

Umfassender Kundendienst und Fachberatung sind für uns ein selbstverständlicher Bestandteil der Unterstützung der Benutzer unserer Möbel, die unsere Produkte dank dem umfangreichen Vertriebsnetz erwerben können. Wir beweisen Ihnen gerne, dass Ihnen unsere Produkte zu treuen Gehilfen bei Ihrer Arbeit werden.



Werkstattmöbel POLAK

- das ist ein System, mit dem Sie wachsen, schnell und effizient auf den augenblicklichen Betriebsbedarf reagieren und miteinander als ein Baukastensystem kombinieren können
- das ist ein hoher Nutzwert, modernes und benutzerfreundliches Design
- das ist Qualität und sehr lange Standzeit
- das ist kontinuierliche Arbeit unserer Entwicklungsteams im Rahmen des Innovations- und Entwicklungsprozesses



Marke POLAK

- ist für Ihre Werkstatt, Ihren Betrieb da; mit ihr treten bei der Arbeit und Lagerung Übersicht und Ordnung ein und Ihre Arbeit wird effizienter
- ist für die Unterstützung der tagtäglichen Arbeit von Profis mit Produkten zahlreicher Arten und Varianten da
- ist für jeden Fachmann da, der Nachdruck auf die Qualität seines Arbeitsumfelds legt, der aus dem Systemangebot vieler Gehäusegrößen, Schubladen, Schränke, Aufbewahrungssysteme und Farben wählen möchte

■ ■ ■ genau für Sie

Elektronische Schlösser der Schubladenschränke

Für direkten Zugang zu den Schubladenschränken ohne Schlüssel entworfene elektronische Schlösser werden von der Gesellschaft POLAK entwickelt und hergestellt. Die Kunststoffkomponenten der Schlösser sind nicht ESD leitfähig. Die Speisung erfolgt mit einer gängigen Batterie 4x AA. Die Haltbarkeit der empfohlenen Batterien ist bis 50 000 Schließzyklen. Optische Signalisierung der Batterieentladung. Detaillierte Benutzungsanleitung unter www.smfu.eu.

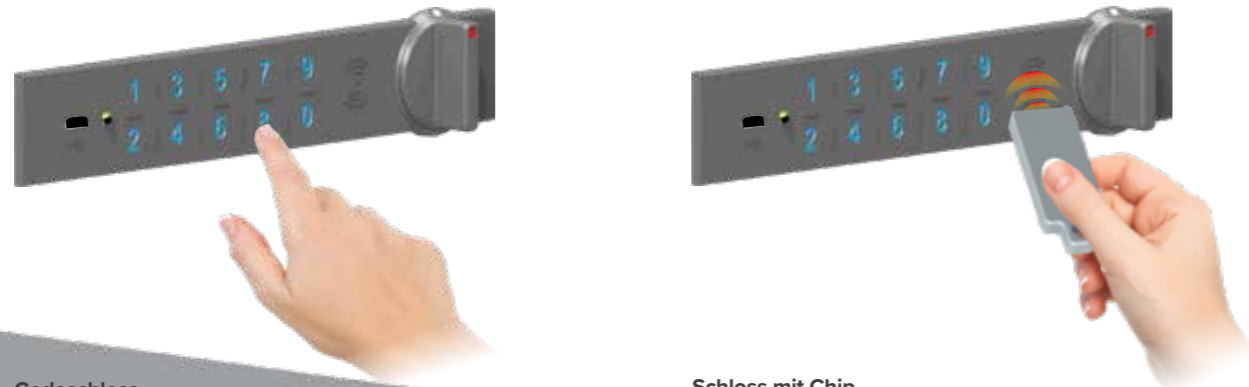

Codeschloss

Elektronische Zahlenschlösser für Schubladenschränke haben eine vollwertige Tastatur mit kapazitiver Bedienung. Entriegelung mithilfe eines eigenen fünfstelligen Codes und anschließende Umdrehung des Knopfes. Verriegelung durch die Rücksetzung des Knopfes in die Ausgangsposition. Den Benutzerkomfort unterstützt ein optisches und akustisches Signal.

In jedem Schloss können bis 5 vordefinierte Codes gespeichert werden = bis 5 Benutzer pro Schloss.

Herstellerseitiger Hauptcode
Werkseitig eingestellter Benutzer-Mastercode. Der Benutzer hat die Möglichkeit, den Mastercode zu ändern.

Schloss mit Chip

Die elektronischen Schlösser für Entriegelung mithilfe drahtloser Technologie sind mit einem integrierten RFID-Chip, mit optischer und akustischer Signalisierung versehen. Das Schloss kann durch einfaches Anlegen des Chips und das anschließende Umdrehen des Knopfes entriegelt werden. Verriegelung durch die Rücksetzung des Knopfes in die Ausgangsposition. Der Benutzer hat die Möglichkeit, bis 5 Chips einzustellen. Kann nicht mittels Code entriegelt werden. Bestandteil des Chip-Schlusses ist ein (1) Chip.

Ersatzchip

Bestellnummer	CHIP
---------------	------

Micro USB Stecker

Notentriegelung des Schlosses bei entladenen Batterien.

LED-Diode

Das rote und grüne Aufleuchten signalisiert die richtigen Eingabewerte und weist auf entladene Batterien hin.

Zahlencodierung

Kapazitive Betätigung der Tastatur mit Zahlen, akustische Signalisierung.

Chip-Scanner

Für das Entriegeln können bis 5 Chips eingestellt werden.

Verschließen mit Schlüssel

Alle Produkte aus den Bereichen Werkstattmöbel und Kleiderschränke werden standardmäßig mit Zylinderschlössern bestückt, zu jedem Schloss werden zwei Schlüssel mitgeliefert.



Einzelne Schlüssel

Werkbänke bzw. Schubladenschränke liefern wir mit einem Ein-Schlüssel-System, mit dem auch mehrere Schlösser eines Produkts geöffnet werden können. Sie haben jedoch für jedes Produkt einen selbstständigen Schlüssel.

Gemeinsamer Schlüssel

Die originale Schlosskonstruktion ermöglicht Ihnen auf Wunsch mit einem Hauptschlüssel mehrere Schlösser verschiedener Werkstattmöbelprodukte zu öffnen. Ein Mitarbeiter kann so mit einem einzigen Schlüssel den Arbeitsschrank, fahrbaren Container sowie Schubladenschrank öffnen.



Zweipunktschließung

Alle zweiflügeligen Türen sind mit dem originalen POLAK Zweipunkt-Schließsystem versehen. Alle Teile sind aus Hochfestigkeitskunststoff mit Glasanteil hergestellt und gewährleisten stilles Schließen und Öffnen der Türen. Der Kunststoffkörper der Schlösser ist nicht ESD leitfähig.



Ein-Punkt-Schließung

Der Original POLAK- Kunststoffgriff ist ein unerlässlicher Bestandteil jedes Schlosses mit Einpunktriegel. Türen mit Ein-Punkt-Schließung sind mit einem Feder-Einrastmechanismus gegen selbsttätige Öffnung der Tür in aufgeschlossener Position versehen. Der Kunststoffkörper der Schlösser ist nicht ESD leitfähig.

- + ESD (electrostatic discharge) ist die Abkürzung für den Begriff „elektrostatische Entladung“, zu der es zwischen zwei Objekten mit unterschiedlichem elektrischem Potential kommt.
- + Im Bereich Technik handelt es sich um ein ernsthaftes Problem, vor allem bei elektronischen Bauteilen, und zwar vor allem in Halbleiterschaltkreisen, die auch während eines unbemerkbaren Augenblicks zerstört werden können, nur durch eine kurze Berührung eines anderen Objekts mit abweichendem elektrischem Potential, was für Halbleiterschaltkreise auch der Mensch sein kann.
- + Die elektrostatische Entladung kann unbemerkt eine Beschädigung der elektronischen Komponenten verursachen und zu Störungen der Produkte mit anschließenden Verlusten ggf. hohen Kosten verbunden.

- + Als Schutz gegen elektrostatische Entladungen produzieren wir Werkstattmöbel und weitere Produkte, die zusammenfassend mit der Abkürzung ESD bezeichnet werden.
- + ESD POLAK bietet in Kooperation mit SMtronic s.r.o. umfassenden Kundenservice, professionelle Dienstleistungen und die Lieferung von Spitzenprodukten.
- + Wir stellen Fachberatung, Planung abgegrenzter ESD Räume, Materialanalysen entsprechend den ESD Normen, Zertifizierung und Messung der EPA-Arbeitsplätze sicher.



EPA Arbeitsplatz

Mit der Abkürzung EPA (electrostatic discharge protected area) werden dauerhaft sichere Arbeitsplätze für den Umgang mit empfindlichen Bauteilen in Bezug auf statische Elektrizität bezeichnet. Sie bestehen aus ESD (antistatischen) Komponenten, die das elektrostatische Feld und die Spannung auf einem vernachlässigbar niedrigen Niveau halten und somit das Risiko einer Beschädigung dieser Bauteile eliminieren. Nach dem Charakter der Arbeiten und den Anforderungen an die Schutzstufe kann der Arbeitsplatz auf Grundlage der nachstehend angeführten Varianten konzipiert werden. Es gilt jedoch nach wie vor, dass der EPA Bereich deutlich definierte Grenzen haben kann, damit es offensichtlich ist, wann man den sicheren Bereich betreten und wann wir ihn verlassen.

Varianten EPA Arbeitsplatz



Variante 1

- 1 ESD Tischauflage
synthetischer Kautschuk, beständig gegen Lötmetall und Wärme, vollumfänglich leitfähig
- 2 ESD Armband
Schützt den Benutzer vor einem Stromunfall
- 3 Werkbank
ohne ESD Anpassungen
- 4 Arbeitsstuhl
ohne ESD Anpassungen
- 5 Umgebung
ohne Anpassung für ESD

Variante 2

- 1 ESD Auflage unter den Arbeitsplatz
synthetischer Kautschuk, rutschfest, vollumfänglich leitfähig
- 2 ESD Armband
Schützt den Benutzer vor einem Stromunfall
- 3 Werkbank
ESD Ausführung, Speziallack, antistatische Arbeitsplatte, Erdungspunkte
- 4 Arbeitsstuhl
ESD Ausführung
- 5 Umgebung
ohne Anpassung für ESD

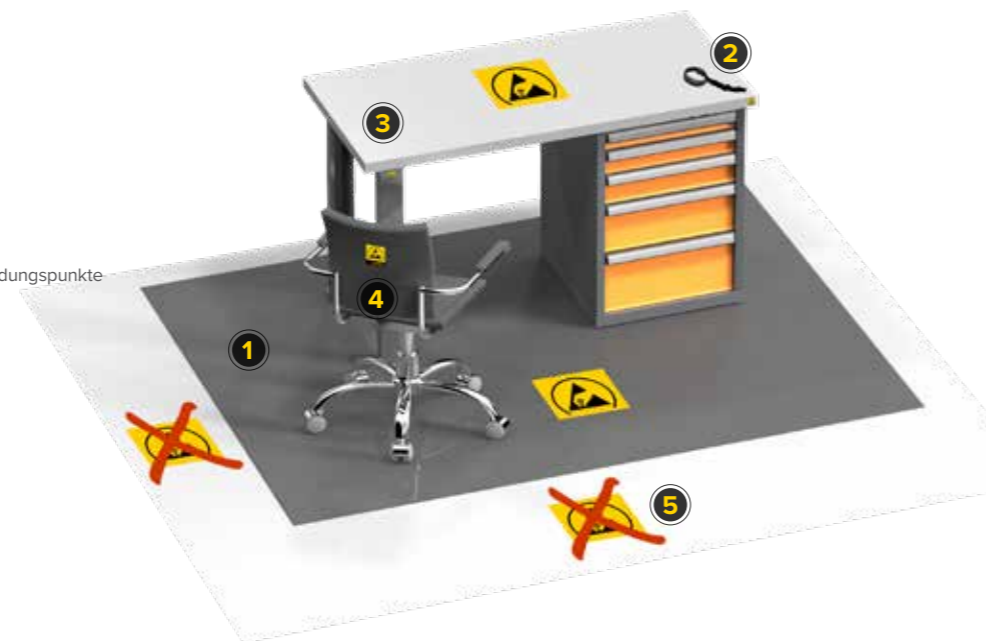

Variante 3

- 1 Werkbank
ESD Ausführung, Speziallack, antistatische Arbeitsplatte, Erdungspunkte
- 2 ESD Armband
Schützt den Benutzer vor einem Stromunfall
- 3 Aufbau einschl. Zubehör
ESD Ausführung, Speziallack, Erdungspunkte
- 4 Arbeitsstuhl
ohne ESD Anpassungen
- 5 Umgebung
ohne Anpassung für ESD



Variante 4

- 1 Ergonomischer Arbeitsplatz einschl. Zubehör
ESD Ausführung, Speziallack, antistatische Arbeitsplatte, Erdungspunkte
- 2 ESD Armband
Schützt den Benutzer vor einem Stromunfall
- 3 Mobiler Rahmen
ESD Ausführung, Speziallack, Erdungspunkte, leitfähige Rollen
- 4 Arbeitsstuhl
ESD Ausführung
- 5 Umgebungsraum
Für ESD angepasst
- 6 Werkstattmöbel
ESD Ausführung, Speziallack, Erdungspunkte, leitfähige Rollen



ESD Werkstattmöbel

Werkstattsschränke SK, UK
Seite 61

Farbausführung RAL 1028 und 7016 - antistatischer Lack, mit Erdungskontakten versehen, im Angebot sind Varianten der Schränke SK, UK, volle Tür sowie Glastür, einschl. Zubehör (Lochplatten, Schubladen, lackierte Fachböden, Einhängesystem)

Werkbankaufbauten
Seite 27

Farbausführung RAL 1028 und 7016 - antistatischer Lack, im Angebot sind Pfosten- bzw. Schrankaufbauten mit Rollo, einschl. Zubehör (Lochplatten, Lackierte Fachböden, Einhängesystem, Arm, Elektro-Zubehör)

Schubladenschränke
Seite 13

Farbausführung RAL 1028 und 7016 - antistatischer Lack, mit Erdungskontakten versehen, im Angebot sind 12 Gestellgründe in mehreren Höhen, Schubladen in mehreren Größen und Türen, einschl. Zubehör (Abrollkante, Sockel, lackierter Fachboden)

Kunststoffzubehör
Seite 31

aus antistatischem Kunststoff hergestellt, im Angebot sind verschiedene Varianten der Kunststoffteilen in mehreren Größen (dissipative).

Ergonomischer Arbeitsplatz
Seite 37

Farbausführung RAL 1028 und 7016 - antistatischer Lack, mit Erdungskontakten versehen, im Angebot sind verschiedene Ausführungsvarianten, einschl. Zubehör



Werkbänke KOMBI
Seite 23

Farbausführung RAL 1028 und 7016 - antistatischer Lack, mit Erdungskontakten versehen, antistatische Arbeitsplatte Dicke 38 mm, im Angebot sind verschiedene Ausführungsvarianten, einschl. Zubehör

Mobile Container
Seite 16

Farbausführung RAL 1028 und 7016 - antistatischer Lack, mit Erdungskontakten versehen, leitfähige Rollen, im Angebot sind verschiedene Ausführungsvarianten, einschl. Zubehör



Arbeitsstuhl

leitet die statische Ladung von der sitzenden Person ab, falls der Stuhl zusammen mit leitfähigem Fußboden bzw. Matten benutzt wird, liefert ein vertraglicher Geschäftspartner

Mobile Rahmen
Seite 49

Farbausführung RAL 1028 und 7016 - antistatischer Lack, mit Erdungskontakten versehen, leitfähige Rollen, im Angebot sind verschiedene Ausführungsvarianten, einschl. Zubehör

Schubladenschränke





ESD Schubladenschränke

Den antistatischen Schubladenschränken liegt das breite Programm der Werkstattschubladenschränke POLAK CZ zu Grunde, das acht Grundrisse anbietet. Die Metallteile sind in der ESD Variante mit antistatischer Pulverbeschichtung und mit Erdungspunkten versehen. Kleine Kunststoffteile, wie die Schlossgehäuse, Griffe, Stopfen und Schilder sind nicht ESD leitfähig. Das Teilungssystem der Schubladen bilden Metalleinteilungen, ESD Kunststoffschachteln und Mulden. Die Schubladenböden können im Bedarfsfalle mit einer antistatischen Gummiauflage versehen werden. Die Schubladenschränke entsprechen Anforderungen der Norm ČSN EN 61340-5-1 (IEC 61340-5-1:2016).



Standard-Farbausführung
Farbkombination: Gestell RAL 7016, Schubladen (Tür) RAL 1028 wird im Falle benutzt, dass in der Bestellung die gewünschte Farbkombination nicht angeführt ist. Die Farbgebung kann nur in der Kombination RAL 7016 und RAL 1028 geändert werden.



- 1 ESD Farbkombination die Produkte sind mit der antistatischen Farbe RAL 7016 und RAL 1028 versehen, die gegenseitig kombiniert werden können
- 2 Einteilungselemente der Schubladen aus Kunststoff aus antistatischem Kunststoff (dissipative) hergestellt, die geeignete Variante auf der Seite 31 wählen
- 3 Kunststoffkomponenten kleine Kunststoffteile, wie Schlossgehäuse, Griffe, Stopfen und Schilder sind nicht ESD leitfähig
- 4 Fachböden Fachböden im Rahmen des ESD Programms sind mit antistatischer Farbe lackiert
- 5 antistatische Behandlung der Schubladenschränke ist mit Erdungspunkten versehen und dessen Komponenten sind so verbunden, dass deren Leitfähigkeit gesichert ist
- 6 Zubehör die Schubladenschränke können mit einer breiten Zubehörskala versehen werden, wie zum Beispiel einem Sockel für einfachere Handhabung



Standardkonfiguration

Höhe 390 mm



100 E
200 E

Bestellnummer	Schließung
ZA39-2ESD	Zylinderschloss
ZA39-2CESD	Codeschloss
ZA39-2FESD	Schloss mit Chip

Maße 578 x 600 x 390 mm
2x Schublade
♣ 34 kg

Höhe 840 mm



75 E
125 E
Tür
550 mm

Bestellnummer	Schließung
ZA84-2ESD	Zylinderschloss

Maße 578 x 600 x 840 mm
2x Schublade, Tür, 1x Fachboden
♣ 48 kg

Mobile Container



100 E
100 E
100 E

Bestellnummer	Schließung
ZAM39-1ESD	Zylinderschloss

Maße 578 x 600 x 785 mm
Gummiunterlage, 3x Schublade
2x Rolle KN 100 mm
2x Rolle KNOB 100 mm
♣ 53 kg

Höhe 990 mm



75 E
75 E
75 E
100 E
100 E
125 E
150 E
200 E

Bestellnummer	Schließung
ZA99-5ESD	Zylinderschloss
ZA99-5CESD	Codeschloss
ZA99-5FESD	Schloss mit Chip

Maße 578 x 600 x 990 mm
8x Schublade
♣ 94 kg



75 E
75 E
100 E
100 E
125 E
125 E
150 E

Bestellnummer	Schließung
ZA84-5ESD	Zylinderschloss
ZA84-5CESD	Codeschloss
ZA84-5FESD	Schloss mit Chip

Maße 578 x 600 x 840 mm
7x Schublade
♣ 82 kg



75 E
125 E
300 E

Bestellnummer	Schließung
ZAM59-1ESD	Zylinderschloss

Maße 578 x 600 x 785 mm
Gummiunterlage, 3x Schublade
2x Rolle KN 100 mm
2x Rolle KNOB 100 mm
♣ 60 kg

Höhe 1215 mm



75 E
75 E
75 E
100 E
100 E
100 E
150 E
150 E
200 E

Bestellnummer	Schließung
ZA120-5ESD	Zylinderschloss
ZA120-5CESD	Codeschloss
ZA120-5FESD	Schloss mit Chip

Maße 578 x 600 x 1215 mm
10x Schublade
♣ 116 kg



75 E
100 E
125 E
200 E
250 E

Bestellnummer	Schließung
ZA84-6ESD	Zylinderschloss
ZA84-6CESD	Codeschloss
ZA84-6FESD	Schloss mit Chip

Maße 578 x 600 x 840 mm
5x Schublade
♣ 69 kg



75 E
75 E
100 E
250 E

Bestellnummer	Schließung
ZAM59-2ESD	Zylinderschloss

Maße 578 x 600 x 785 mm
Gummiunterlage, 4x Schublade
2x Rolle KN 100 mm
2x Rolle KNOB 100 mm
♣ 64 kg



Eigene Konfiguration

Wie Sie die eigene Schubladenschrank-Konfiguration zusammenstellen

- Wählen Sie die Abmessungen des Schubladenschrankgestells.
- Wählen Sie eine solche Schubladenzahl, dass die Summe der Schubladenstirnseiten A (ggf. Türen) der lichten Weite des Gestells S entspricht.
- Wählen Sie die Farbe des Gestells und der Schubladen (von der Auswahl RAL 7016 und RAL 1028).
- Wählen Sie das Zubehör.
- Wählen Sie die Einteilung der Schubladen.

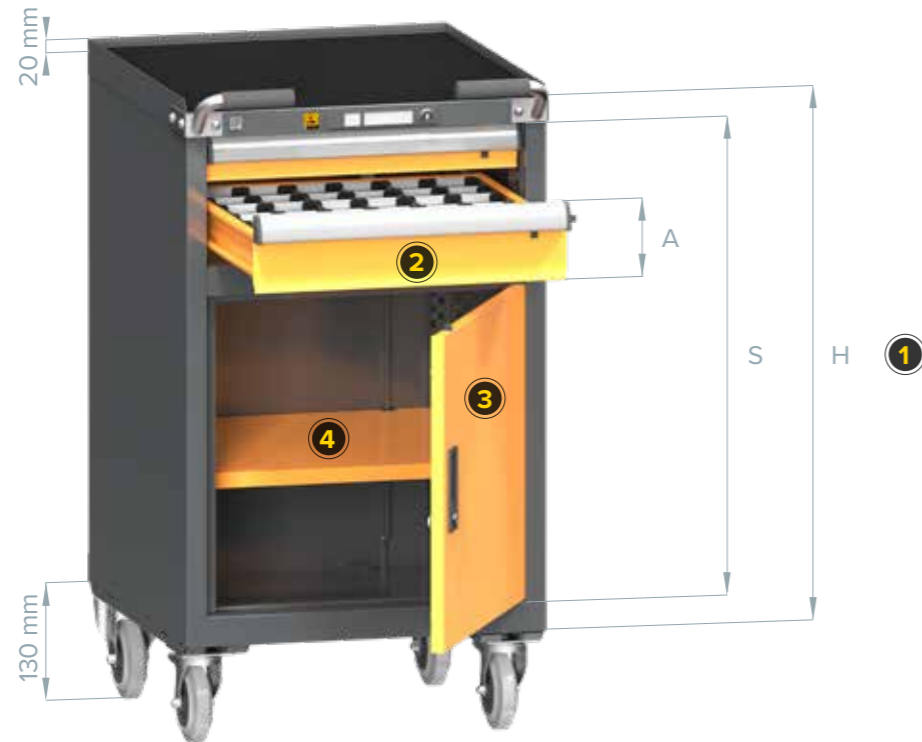

1 Abmessungen des Schubladenschrankgestells

Wählen Sie das Ihrem Bedarf entsprechende Maß des Gestells. Sie finden im Angebot 8 Grundrisse, jeden von ihnen in 8 Höhen.

Abmessung H = Gesamthöhe des Gestells
Abmessung S = Lichtes Maß der Gestellöffnung

Schließung

Das Gestell ist standardmäßig mit einem Zylinderschloss versehen. Sie können auch ein Codeschloss (Bestellnummer + „C“) bzw. Chipschloss (Bestellnummer + „F“) wählen. Vergessen Sie in diesem Falle nicht, den entsprechenden Buchstaben hinter dem Bestellcode des ausgewählten Gestells anzuführen.

! Beim Bestellen eines Gestells mit Code- bzw. Chipschloss kann dieses Gestell nur mit Schubladen versehen werden - das Gestell kann nicht mit Türen kombiniert werden.

Grundrisse der Gestelle:

Typ	W x D mm
ZA 27 x 27D	578 x 600
ZB 36 x 36D	731 x 753
ZC 45 x 27D	1037 x 600
ZD 36 x 27D	731 x 600
ZE 27 x 36D	578 x 753
ZL 19 x 27D	442 x 600
ZP 36 x 19D	731 x 464
ZR 45 x 19D	884 x 464

Gestellhöhen:

Maß H mm	Maß S mm
190 *	100 *
390	300
590	500
690	600
740	650
840	750
990	900
1215	1125
1415	1325

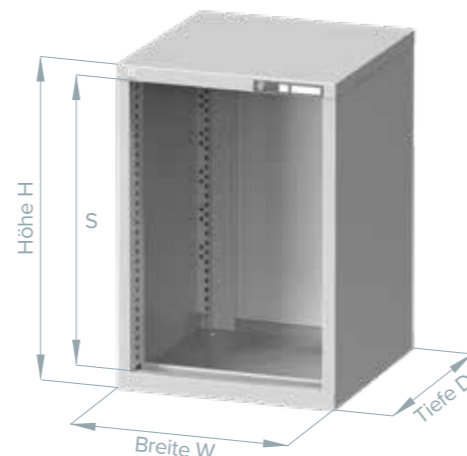

* Die Gestellhöhe 190 mm ist nur für den Grundriss ZA 27 x 27D verfügbar und ist für das Einhängen unter den Tisch bestimmt.

2 Schubladen

Wählen Sie die Zusammenstellung der Schubladen / Türen für den Schubladenschrank. Das lichte Maß der Öffnung des Gestells S muss der Summe der Stirnseiten der gewählten Schubladen ggf. Türen entsprechen. Wir empfehlen, vom Wert S allmählich die Höhenmaße der Stirnseiten A abzuziehen. Das als C bezeichnete Maß der Schubladen bestimmt die Höhe der Seitenwand, die für die Auswahl der Metalleinteilungen der Schublade wichtig ist.

Für alle angebotenen Gestelle sind 7 Schubladenhöhen vorhanden. Die Schubladen sind im Rahmen des ESD Programms nur mit einem einfachen Auszug verfügbar. Es handelt sich um einen kugelgelagerten Qualitätsmechanismus mit der Tragfähigkeit 70 kg und dem Auszug 88%.

Schubladensicherung (Bestellnummer + „P“)

Sicherheitselement, das die selbsttätige Öffnung der Schublade verhindert. Gehört standardmäßig zur Ausstattung unserer mobilen Produkte. Im Falle ihrer eigenen Konfiguration des Schubladenschrankes geben Sie den Buchstaben „P“ hinter der Bestellnummer der gewählten Schublade ein.

Schubladenhöhen:

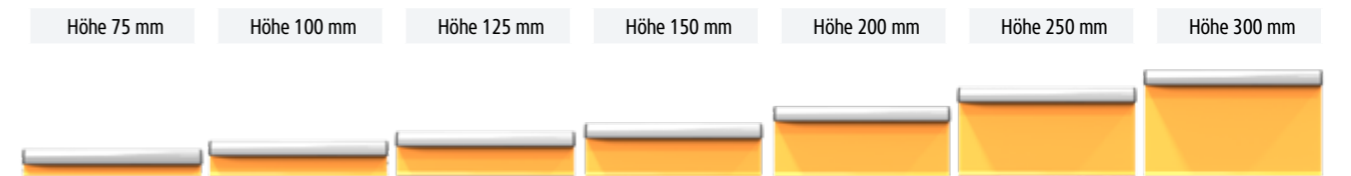

3 Tür / Tür mit Schwelle

Im Falle, dass Sie einen Schrank nur mit Tür wählen, muss das lichte Maß der Gestellöffnung S der Türhöhe entsprechen. Bei der Kombination Schubladen + Tür muss das lichte Maß der Gestellöffnung S der Türhöhe mit der Schwelle und der Summe der Stirnseiten A der gewählten Schubladen entsprechen. Für die Kombination mit Schubladen wählen Sie stets Tür + Schwelle, die Tür ohne Schwelle kann nicht mit Schubladen kombiniert werden.

Im Angebot sind 4 Türhöhen bzw. Türen mit Schwellen. Für breite Gestelle werden zweiflügelige Türen geliefert.

Beispiel des Zusammenbaus

Gestell: **ZCK84ESD** (S= 750 mm)

Schubladen: **ZCE75ESD** (A = 75 mm)
ZCE125ESD (A = 125 mm)

Tür mit Schwelle: **DP54-550ESD** (550 mm)



! Kleine Kunststoffteile, wie Schlossgehäuse, Griffe, Stopfen und Schilder sind nicht ESD leitfähig.

4 Zubehör



Innenfachböden

Tragfähigkeit 50 kg, dank Lochung der Wände in 50 mm Abständen höhenverstellbar. Mit ESD Lack RAL 7016 bzw. RAL 1028 versehen.



Abrollrand

dreiseitige Blechkante Höhe 20 mm mit lose eingelegter Gummieinlage. Kann nicht zusätzlich bestellt werden.



Set für Mobilcontainer

erhöhte Blechkante mit Gummieinlage, 1 Paar Griffe, 2x Rollen ø 100 mm, 2x Rolle mit Bremse ø 100 mm. Aus Sicherheitsgründen kann das Set nicht an die Gestelle TP und ZP befestigt werden. Kann nicht nachträglich bestellt werden, wir empfehlen, die Schubladen mit einer Sicherung zu versehen.



Sockel

Höhe 100 mm, 2 St. abnehmbare Stirnseiten einbezogen.



Schubladeneinteilung - Boxen

mit der Grundrissgröße 150 x 150 mm und in drei Höhen aus antistatischem Kunststoff (ABS dissipative) hergestellt.



Geeignete Metalleinteilungen der Schubladen finden Sie auf der Seite 35.



Schubladeneinteilung - Mulden

Mit der Grundrissgröße 150 x 150 mm und in drei Breiten aus antistatischem Kunststoff (ABS dissipative) hergestellt.



Chip-Schloss (Code + „F“)
Bei der Wahl des Chip-Schlusses den Buchstaben „F“ hinter der Bestellnummer des ausgewählten Gestells eingeben.

Codeschloss (Code + C)
Bei der Wahl des Codeschlusses den Buchstaben „C“ hinter der Bestellnummer des ausgewählten Gestells eingeben.

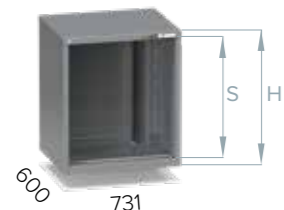
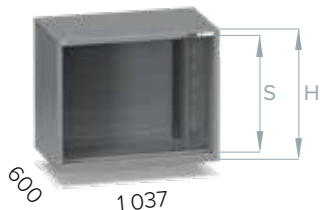
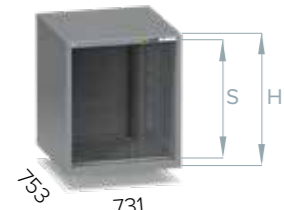
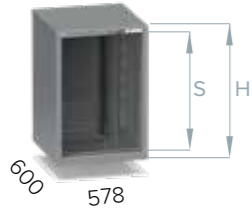

	ESD Schrankgehäuse			ESD Schubladen			ESD Türen		ESD Türen mit Schwelle	
ZA 27 x 27D	S mm	H mm	Bestellnummer	A mm	C mm	Bestellnummer	Höhe mm	Bestellnummer	Höhe mm	Bestellnummer
	100	190	ZAK19ESD	75	50	ZAE75ESD	500	D27-500ESD	500 + 50 Schwelle	DP27-550ESD
	300	390	ZAK39ESD	100	75	ZAE100ESD				
	500	590	ZAK59ESD	125	75	ZAE125ESD	600	D27-600ESD	600 + 50 Schwelle	DP27-650ESD
	600	690	ZAK69ESD	150	125	ZAE150ESD				
	650	740	ZAK74ESD	200	175	ZAE200ESD	650	D27-650ESD	650 + 50 Schwelle	DP27-700ESD
	750	840	ZAK84ESD	250	175	ZAE250ESD				
	900	990	ZAK99ESD	300	275	ZAE300ESD	750	D27-750ESD	750 + 50 Schwelle	DP27-800ESD
	1125	1215	ZAK120ESD							
	1325	1415	ZAK140ESD							
ZB 36 x 36D	S mm	H mm	Bestellnummer	A mm	C mm	Bestellnummer	Höhe mm	Bestellnummer	Höhe mm	Bestellnummer
	100	190		75	50	ZBE75ESD	500	D36-500ESD	500 + 50 Schwelle	DP36-550ESD
	300	390	ZBK39ESD	100	75	ZBE100ESD				
	500	590	ZBK59ESD	125	75	ZBE125ESD	600	D36-600ESD	600 + 50 Schwelle	DP36-650ESD
	600	690	ZBK69ESD	150	125	ZBE150ESD				
	650	740	ZBK74ESD	200	175	ZBE200ESD	650	D36-650ESD	650 + 50 Schwelle	DP36-700ESD
	750	840	ZBK84ESD	250	175	ZBE250ESD				
	900	990	ZBK99ESD	300	275	ZBE300ESD	750	D36-750ESD	750 + 50 Schwelle	DP36-800ESD
	1125	1215	ZBK120ESD							
	1325	1415	ZBK140ESD							
ZC 54 x 27D	S mm	H mm	Bestellnummer	A mm	C mm	Bestellnummer	Höhe mm	Bestellnummer	Höhe mm	Bestellnummer
	100	190		75	50	ZCE75ESD	500	D54-500ESD	500 + 50 Schwelle	DP54-550ESD
	300	390	ZCK39ESD	100	75	ZCE100ESD				
	500	590	ZCK59ESD	125	75	ZCE125ESD	600	D54-600ESD	600 + 50 Schwelle	DP54-650ESD
	600	690	ZCK69ESD	150	125	ZCE150ESD				
	650	740	ZCK74ESD	200	175	ZCE200ESD	650	D54-650ESD	650 + 50 Schwelle	DP54-700ESD
	750	840	ZCK84ESD	250	175	ZCE250ESD				
	900	990	ZCK99ESD	300	275	ZCE300ESD	750	D54-750ESD	750 + 50 Schwelle	DP54-800ESD
	1125	1215	ZCK120ESD							
	1325	1415	ZCK140ESD							
ZD 36 x 27D	S mm	H mm	Bestellnummer	A mm	C mm	Bestellnummer	Höhe mm	Bestellnummer	Höhe mm	Bestellnummer
	100	190		75	50	ZDE75ESD	500	D36-500ESD	500 + 50 Schwelle	DP36-550ESD
	300	390	ZDK39ESD	100	75	ZDE100ESD				
	500	590	ZDK59ESD	125	75	ZDE125ESD	600	D36-600ESD	600 + 50 Schwelle	DP36-650ESD
	600	690	ZDK69ESD	150	125	ZDE150ESD				
	650	740	ZDK74ESD	200	175	ZDE200ESD	650	D36-650ESD	650 + 50 Schwelle	DP36-700ESD
	750	840	ZDK84ESD	250	175	ZDE250ESD				
	900	990	ZDK99ESD	300	275	ZDE300ESD	750	D36-750ESD	750 + 50 Schwelle	DP36-800ESD
	1125	1215	ZDK120ESD							
	1325	1415	ZDK140ESD							



ESD Fachböden		ESD Abrollrand		ESD Set für Mobilcontainer		ESD Sockel		ESD Schubladeneinteilung – Boxen		ESD Schubladeneinteilung – Mulden	
W x D mm	Bestellnummer	W x D mm	Bestellnummer	Gesamthöhe des Schrank mm	Bestellnummer	Höhe mm	Bestellnummer	Mindesthöhe d. Schubladenfront mm	Bestellnummer	Muldenbreite mm	Bestellnummer
564 x 485	VP2727ESD	578 x 600	ZH2727ESD		MK2727ESD	100	SO2727ESD	75	2727PK25ESD	70	2727PU2ESD
				775							
				875							
				925				2727PK50ESD	45	2727PU3ESD	
				1025							
				1175							
				1400				2727PK75ESD	33	2727PU4ESD	
1600											
717 x 638	VP3636ESD	731 x 753	ZH3636ESD		MK3636ESD	100	SO3636ESD	75	3636PK25ESD	70	3636PU2ESD
				775							
				875							
				925				3636PK50ESD	45	3636PU3ESD	
				1025							
				1175							
				1400				3636PK75ESD	33	3636PU4ESD	
1600											
1023 x 485	VP5427ESD	1037 x 600	ZH5427ESD		MK5427ESD	100	SO5427ESD	75	5427PK25ESD	70	5427PU2ESD
				775							
				875							
				925				5427PK50ESD	45	5427PU3ESD	
				1025							
				1175							
				1400				5427PK75ESD	33	5427PU4ESD	
1600											
717 x 485	VP3627ESD	731 x 600	ZH3627ESD		MK3627ESD	100	SO3627ESD	75	3627PK25ESD	70	3627PU2ESD
				775							
				875							
				925				3627PK50ESD	45	3627PU3ESD	
				1025							
				1175							
				1400				3627PK75ESD	33	3627PU4ESD	
1600											



Chip-Schloss (Code + „F“)
Bei der Wahl des Chip-Schlusses den Buchstaben „F“ hinter der Bestellnummer des ausgewählten Gestells eingeben.

Codeschloss (Code + C)
Bei der Wahl des Codeschlusses den Buchstaben „C“ hinter der Bestellnummer des ausgewählten Gestells eingeben.

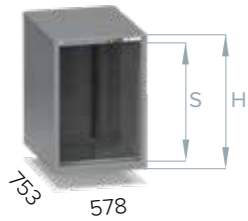

753
578

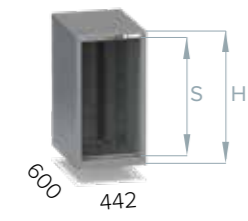

600
442

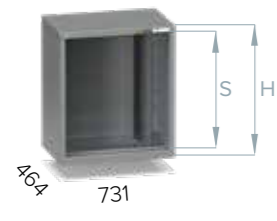

464
731

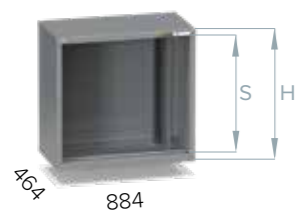

464
884

	ESD Schrankgehäuse			ESD Schubladen			ESD Türen		ESD Türen mit Schwelle	
ZE 27 x 36D	S mm	H mm	Bestellnummer	A mm	C mm	Bestellnummer	Höhe mm	Bestellnummer	Höhe mm	Bestellnummer
	100	190		75	50	ZEE75ESD	500	D27-500ESD	500 + 50 Schwelle	DP27-550ESD
	300	390	ZEK39ESD	100	75	ZEE100ESD	600	D27-600ESD	600 + 50 Schwelle	DP27-650ESD
	500	590	ZEK59ESD	125	75	ZEE125ESD				
	600	690	ZEK69ESD	150	125	ZEE150ESD	650	D27-650ESD	650 + 50 Schwelle	DP27-700ESD
	750	840	ZEK84ESD	200	175	ZEE200ESD				
	900	990	ZEK99ESD	250	175	ZEE250ESD	750	D27-750ESD	750 + 50 Schwelle	DP27-800ESD
	1125	1215	ZEK120ESD	300	275	ZEE300ESD				
	1325	1415	ZEK140ESD							
ZL 19 x 27D	S mm	H mm	Bestellnummer	A mm	C mm	Bestellnummer	Höhe mm	Bestellnummer	Höhe mm	Bestellnummer
	100	190		75	50	ZLE75ESD	500	D19-500ESD	500 + 50 Schwelle	DP19-550ESD
	300	390	ZLK39ESD	100	75	ZLE100ESD	600	D19-600ESD	600 + 50 Schwelle	DP19-650ESD
	500	590	ZLK59ESD	125	75	ZLE125ESD				
	600	690	ZLK69ESD	150	125	ZLE150ESD	650	D19-650ESD	650 + 50 Schwelle	DP19-700ESD
	750	840	ZLK84ESD	200	175	ZLE200ESD				
	900	990	ZLK99ESD	250	175	ZLE250ESD	750	D19-750ESD	750 + 50 Schwelle	DP19-800ESD
	1125	1215	ZLK120ESD	300	275	ZLE300ESD				
	1325	1415	ZLK140ESD							
ZP 36 x 19D	S mm	H mm	Bestellnummer	A mm	C mm	Bestellnummer	Höhe mm	Bestellnummer	Höhe mm	Bestellnummer
	100	190		75	50	ZPE75ESD	500	D36-500ESD	500 + 50 Schwelle	DP36-550ESD
	300	390	ZPK39ESD	100	75	ZPE100ESD	600	D36-600ESD	600 + 50 Schwelle	DP36-650ESD
	500	590	ZPK59ESD	125	75	ZPE125ESD				
	600	690	ZPK69ESD	150	125	ZPE150ESD	650	D36-650ESD	650 + 50 Schwelle	DP36-700ESD
	750	840	ZPK84ESD	200	175	ZPE200ESD				
	900	990	ZPK99ESD	250	175	ZPE250ESD	750	D36-750ESD	750 + 50 Schwelle	DP36-800ESD
	1125	1215	ZPK120ESD	300	275	ZPE300ESD				
	1325	1415	ZPK140ESD							
ZR 45 x 19D	S mm	H mm	Bestellnummer	A mm	C mm	Bestellnummer	Höhe mm	Bestellnummer	Höhe mm	Bestellnummer
	100	190		75	50	ZRE75ESD	500	D45-500ESD	500 + 50 Schwelle	DP45-550ESD
	300	390	ZRK39ESD	100	75	ZRE100ESD	600	D45-600ESD	600 + 50 Schwelle	DP45-650ESD
	500	590	ZRK59ESD	125	75	ZRE125ESD				
	600	690	ZRK69ESD	150	125	ZRE150ESD	650	D45-650ESD	650 + 50 Schwelle	DP45-700ESD
	750	840	ZRK84ESD	200	175	ZRE200ESD				
	900	990	ZRK99ESD	250	175	ZRE250ESD	750	D45-750ESD	750 + 50 Schwelle	DP45-800ESD
	1125	1215	ZRK120ESD	300	275	ZRE300ESD				
	1325	1415	ZRK140ESD							



ESD Fachböden		ESD Abrollrand		ESD Set für Mobilcontainer		ESD Sockel		ESD Schubladeneinteilung – Boxen		ESD Schubladeneinteilung – Mulden	
W x D mm	Bestellnummer	W x D mm	Bestellnummer	Gesamthöhe des Schrank mm	Bestellnummer	Höhe mm	Bestellnummer	Mindesthöhe d. Schubladenfront mm	Bestellnummer	Muldenbreite mm	Bestellnummer
564 x 638	VP2736ESD	578 x 753	ZH2736ESD		MK2736ESD	100	SO2736ESD	75	2736PK25ESD	70	2736PU2ESD
				775							
				875							
				925							
				1025							
				1175							
				1400							
1600											
100							75	2736PK50ESD	45	2736PU3ESD	
100							100	2736PK75ESD	33	2736PU4ESD	
W x D mm	Bestellnummer	W x D mm	Bestellnummer	Gesamthöhe des Schrank mm	Bestellnummer	Höhe mm	Bestellnummer	Mindesthöhe d. Schubladenfront mm	Bestellnummer	Muldenbreite mm	Bestellnummer
428 x 485	VP1927ESD	442 x 600	ZH1927ESD		MK1927ESD	100	SO1927ESD	75	1927PK25ESD	70	1927PU2ESD
				775							
				875							
				925							
				1025							
1175											
1400											
1600							75	1927PK50ESD	45	1927PU3ESD	
100							100	1927PK75ESD	33	1927PU4ESD	
W x D mm	Bestellnummer	W x D mm	Bestellnummer	Gesamthöhe des Schrank mm	Bestellnummer	Höhe mm	Bestellnummer	Mindesthöhe d. Schubladenfront mm	Bestellnummer	Muldenbreite mm	Bestellnummer
717 x 349	VP3619ESD	731 x 464	ZH3619ESD			100	SO3619ESD	75	3619PK25ESD	70	3619PU2ESD
				75				3619PK50ESD	45	3619PU3ESD	
				100				3619PK75ESD	33	3619PU4ESD	
W x D mm	Bestellnummer	W x D mm	Bestellnummer	Gesamthöhe des Schrank mm	Bestellnummer	Höhe mm	Bestellnummer	Mindesthöhe d. Schubladenfront mm	Bestellnummer	Muldenbreite mm	Bestellnummer
870 x 349	VP4519ESD	884 x 464	ZH4519ESD			100	SO4519ESD	75	4519PK25ESD	70	4519PU2ESD
				75				4519PK50ESD	45	4519PU3ESD	
				100				4519PK75ESD	33	4519PU4ESD	

Werkbänke





ESD Werkbänke

ESD KOMBI Werkbänke sind eine geeignete Variante bei der Gestaltung von antistatischen Arbeitsplätzen, bei denen keine Höhenverstellung der Arbeitsplatte erforderlich ist. Die Werkbänke haben in allen angebotenen Kombinationen die Arbeitshöhe 880 mm. Die antistatische Arbeitsplatte mit leitfähigem Kern kann nach Bedarf des Arbeitsplatzes angebracht werden, entweder auf einfache Füße, auf Schubladenschränke bzw. deren Kombination. Die Arbeitsplatte ist mit einer Erdungsklemme mit Schutzwiderstand für die Befestigung des Armbands versehen. Die Metallteile sind mit ESD Farbe behandelt und einzelne Baugruppen verfügen über Erdungspunkte. Dank den Multifunktionsaufbauten können Sie auf einigen wenigen Quadratmetern Ihr gesamtes Werkzeug samt Bauteilen verstauen. Die Werkbänke KOMBI entsprechen Anforderungen der Norm ČSN EN 61340-5-1 (IEC 61340-5-1:2016), die kleinen Kunststoffteile, wie Schlossgehäuse, Griffe, Stopfen und Schilder sind nicht ESD leitfähig.



Standard-Farbausführung
Farbkombination: Gestell RAL 7016, Schubladen (Tür) RAL 1028 wird im Falle benutzt, dass in der Bestellung die gewünschte Farbkombination nicht angeführt ist. Die Farbgebung kann nur in der Kombination RAL 7016 und RAL 1028 geändert werden.



- 1** ESD Farbkombination
die Produkte sind mit der antistatischen Farbe RAL 7016 und RAL 1028 versehen, und können gegenseitig kombiniert werden
- 2** Kunststoffboxen
aus antistatischem Kunststoff (dissipative) hergestellt, die geeignete Variante auf der Seite 68 wählen
- 3** Kunststoffkomponenten
kleine Kunststoffteile, wie die Schlossgehäuse, Griffe, Stopfen und Schilder sind nicht ESD leitfähig
- 4** Werkbankaufbau
im Angebot sind Schrankaufbauten und Pfostenaufbauten mit Zubehör
- 5** antistatische Behandlung
der Schubladenschrank ist mit Erdungspunkten versehen und dessen Komponenten sind so verbunden, dass deren Leitfähigkeit gesichert ist
- 6** Werkbank
Die Werkbank kann mit Füßen bzw. einem Schubladenschrank in verschiedenen Varianten versehen werden



Standardkonfiguration



Tiefe der Arbeitsplatte 685 mm

Arbeitsplatte	Bestellnummer	W mm	H mm	kg	kg
ESD Laminat 38 mm	AL4715ESD	1500	880	190	52
ESD Laminat 38 mm	AL4720ESD	2000	880	175	64
ESD Laminat 38 mm	AL4725ESD	2500	880	160	77

2x Fuß



Tiefe der Arbeitsplatte 685 mm

Arbeitsplatte	Bestellnummer	W mm	H mm	kg	kg
ESD Laminat 38 mm	PL4715ESD	1500	880	190	67
ESD Laminat 38 mm	PL4720ESD	2000	880	175	79
ESD Laminat 38 mm	PL4725ESD	2500	880	160	93

2x Fuß, Schubladenschrank - Schublade 1x 100E



Tiefe der Arbeitsplatte 685 mm

Arbeitsplatte	Bestellnummer	W mm	H mm	kg	kg
ESD Laminat 38 mm	BL4715ESD	1500	880	190	85
ESD Laminat 38 mm	BL4720ESD	2000	880	175	97
ESD Laminat 38 mm	BL4725ESD	2500	880	160	111

2x Fuß, Schubladenschrank - Schublade 100E, 200E



Tiefe der Arbeitsplatte 685 mm

Arbeitsplatte	Bestellnummer	W mm	H mm	kg	kg
ESD Laminat 38 mm	HL4715ESD	1500	880	190	113
ESD Laminat 38 mm	HL4720ESD	2000	880	175	125
ESD Laminat 38 mm	HL4725ESD	2500	880	160	139

Fuß, Schubladenschrank - Schublade 75E, 100E, 125E, 200E, 250E



Tiefe der Arbeitsplatte 685 mm

Arbeitsplatte	Bestellnummer	W mm	H mm	kg	kg
ESD Laminat 38 mm	OL4715ESD	1500	880	190	176
ESD Laminat 38 mm	OL4720ESD	2000	880	175	188
ESD Laminat 38 mm	OL4725ESD	2500	880	160	202

2x Schubladenschrank - Schublade 75E, 100E, 125E, 200E, 250E



Eigene Konfiguration

Wie Sie die eigene Konfiguration der Werkbank zusammenstellen

- Wählen Sie die Variante des Werkbank Zusammenbaus
- Wählen Sie eine solche Schubladenzahl, dass die Summe der Schubladenstirnseiten A (ggf. Türen) der lichten Weite des Gestells S entspricht.
- Wählen Sie die Farbe des Zusammenbaus und der Schubladen (von der Auswahl RAL 7016 und RAL 1028).
- Wählen Sie die Variante des Aufbaus und Zubehörs
- Wählen Sie die Einteilung der Schubladen bzw. Kunststoffboxen

1 Zusammenbau der Werkbank

Wählen Sie die geeignete Variante des Werkbank Zusammenbaus. Wir bieten im Rahmen des ESD Programms 5 Varianten der Zsb an, stets mit antistatischer Arbeitsplatte aus grauem Laminat, Dicke 38 mm. Jede Variante bieten wir in drei Breiten 1500, 2000, 2500 mm an. Im Falle, dass Sie eine Werkbank mit Schubladenschrank wählen, finden Sie die ausführliche Anleitung für die eigene Konfiguration des Schubladenschrankes auf der Seite 17.

Zusammenbauten der Werkbank:



Die ausführliche Anleitung für die eigene Konfiguration des Schubladenschrankes finden Sie auf der Seite 17.

2 Schrankaufbau

Die Grundlage des Schrankaufbaus sind die Sockel in zwei Breiten (1000 und 1500 mm), auf die Sie den Rollladenschrank stellen. Der Sockel kann mit Lochwand, Fachboden, Einhängesystem und Beleuchtung versehen werden. Der Schrank hat eine Lochplatte als Rückwand und kann ebenfalls mit Fachböden, Einhängesystem bzw. Boxen aus antistatischem Kunststoff versehen werden.



Kleine Kunststoffteile, wie Schlossgehäuse, Griffe, Stopfen und Schilder sind nicht ESD leitfähig.



3 Pfostenaufbau

Das grundlegende Bauelement ist der Pfostenaufbau in drei Breiten (1500, 2000 a 2500 mm), an die Sie in die Schlitze Lochplatten in den Abständen 38 x 38 mm für die Aufnahme des Einhängesystems einhängen. An den Seiten kann an die Pfosten das Einhängesystem mit Armen mit der Tragfähigkeit 10 bzw. 30 kg befestigt werden. Der Aufhängearm, dessen Profile natureloxiert sind, dient zur Aufnahme der Beleuchtung.



Kleine Kunststoffteile, wie Schlossgehäuse, Griffe, Stopfen und Schilder sind nicht ESD leitfähig.

4 Einhängesystem



ESD Arm 10 kg

Bestellnummer	kg	kg
20ERY1ESD	10	3

Kann in der ganzen Höhe des Aufbaus in die seitlichen Pfosten eingehängt werden, mit ESD Farbe behandelt



ESD Arm 30 kg

Bestellnummer	kg	kg
20ERY2ESD	30	4

Kann in der einer (1) Höhe des Aufbaus in die seitlichen Pfosten eingehängt werden, mit ESD Farbe behandelt



ESD Gabel

Bestellnummer	kg
20ERY10ESD	3,3



ESD Lochplatte

Bestellnummer	kg
20NPP6EESD	1,7



ESD Klappfachboden

Bestellnummer	kg
20ERY52ESD	3,5



ESD Bildschirm- und Tastaturhalterung

Bestellnummer	Ausführung der Halterung	kg
20ERY6ESD	für den Bildschirm	1
20ERY7ESD	für die Tastatur	3
20ERY8ESD	für Bildschirm sowie Tastatur	4



ESD Fachboden

Bestellnummer	kg
20NPO6EESD	2



ESD Halterung der Boxen

Bestellnummer	kg
20YV4ESD	0,4

Laugenplatz nur auf Lochplatte



ESD fester Fachboden

Bestellnummer	kg
20ERY9ESD	5



Die Lochplatte und der Fachboden können von beiden Seiten der Gabel angebracht werden. Das geeignete Einhängesystem finden Sie auf der Seite 51.



Die Werkbänke können nicht mit einem Code- bzw. Chipschloss versehen werden. Der Schubladenschrank ist mit einem Zylinderschloss versehen.

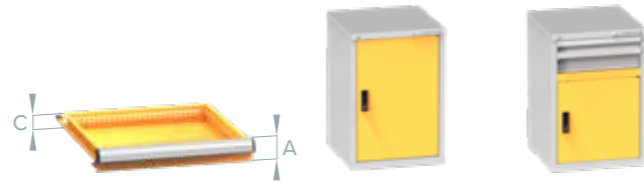

BL 27 x 27D	ESD Tisch + Gestell				ESD Schubladen			ESD Türen		ESD Tür mit Schwelle	
	Breite mm	Höhe mm	S mm	Bestellnummer	A mm	C mm	Bestellnummer	Höhe mm	Bestellnummer	Höhe mm	Bestellnummer
1500	880	300	BL4715KESD	75	50	ZAE75ESD					
			BL4720KESD								
			BL4725KESD								
1500	880	750	HL4715KESD	125	75	ZAE125ESD	500	D27-500ESD	500 + 50 Schwelle	DP27-550ESD	
			HL4720KESD								
			HL4725KESD								
1500	880	2x 750	OL4715KESD	200	175	ZAE200ESD	600	D27-600ESD	600 + 50 Schwelle	DP27-650ESD	
			OL4720KESD								
			OL4725KESD								
2000	880	2x 750	OL4715KESD	250	175	ZAE250ESD	650	D27-650ESD	650 + 50 Schwelle	DP27-700ESD	
			OL4720KESD								
			OL4725KESD								
2500	880	2x 750	OL4715KESD	300	275	ZAE300ESD	750	D27-750ESD	750 + 50 Schwelle	DP27-800ESD	
			OL4720KESD								
			OL4725KESD								

ESD Fachboden



Bestellnummer	W x D mm
VP2727ESD	564 x 485

Fachboden lackiert, Tragfähigkeit 50 kg, höhenverstellbar



Geeignete Einteilungen der Schubladen finden Sie auf der Seite 31.

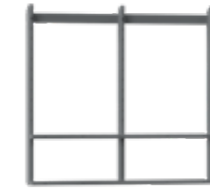

ESD Sockel des Aufbaus		ESD Schrankaufbau		ESD Fachboden			ESD Aufbau KOMBI		ESD Arm des Aufbaus	
Breite mm	Bestellnummer	Breite mm	Bestellnummer	Tiefe mm	Breite mm	Bestellnummer	Breite mm	Bestellnummer	Breite mm	Bestellnummer
1000	20SR5PESD	1000	20SR5ESD	206	1000	8NPO10-1ESD	1500	20NS4ESD	1500	8ALNR15ESD
				206	1200	8NPO12-1ESD				
				206	1500	8NPO15-1ESD				
1500	20SR5P2ESD	1500	20SR6ESD	370	1000	8NPO10-2ESD	2000	20NS5ESD	2000	8ALNR20ESD
				370	1200	8NPO12-2ESD				
				370	1500	8NPO15-2ESD				
				206	600	20NPO6EESD	2500	20NS6ESD	2500	8ALNR25ESD

ESD Volle Platte / Lochplatte

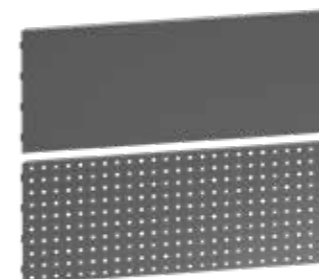

Bestellnummer Volle Platte	Bestellnummer Lochplatte	H x W mm
8NP10ESD	8NPP10ESD	380 x 1000
8NP12ESD	8NPP12ESD	380 x 1200
8NP15ESD	8NPP15ESD	380 x 1500
	8NPP10HESD	190 x 1000
	8NPP12HESD	190 x 1200
	8NPP15HESD	190 x 1500
	20NPP6E	380 x 600



Einteilungsmaterial der Schubladen - Kunststoffboxen 9 x 9D

(ABS, dissipative)

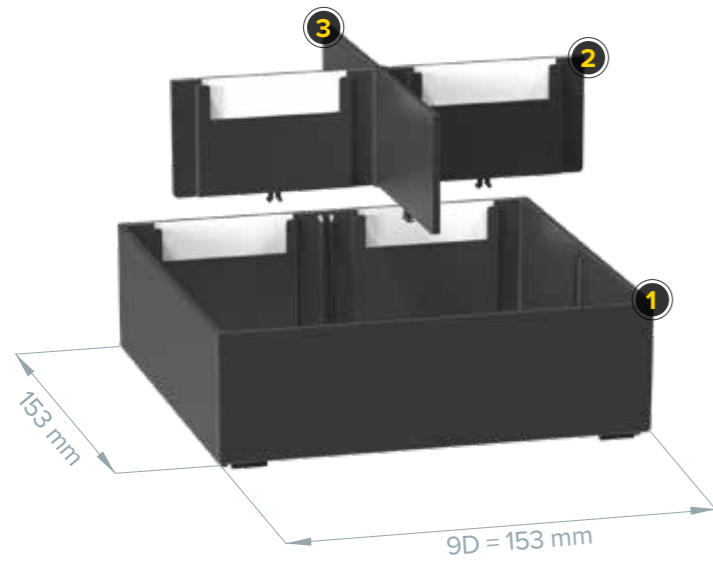

- 1 Kunststoffboxen die Konstruktion ermöglicht deren Stapelung, sie werden in drei Höhen hergestellt, in die Proportion 9 x 9D (1D = 17 mm)
- 2 Trenneinsatz groß werden in drei Höhen hergestellt, sie können mit einem Beschriftungsschild in der Größe 50 x 14 mm versehen werden
- 3 Trenneinsatz klein ermöglicht, die Schachteln in Viertel einzuteilen

Box

Mindesthöhe d. Schubladenfront mm	Bestellnummer	W x D x H mm
75	PK25ESD	153 x 153 x 25

Trenneinsatz groß

Bestellnummer
PK25-2ESD

Trenneinsatz klein

Bestellnummer
PK25-1ESD

Box

Mindesthöhe d. Schubladenfront mm	Bestellnummer	W x D x H mm
75	PK50ESD	153 x 153 x 47

Trenneinsatz groß

Bestellnummer
PK50-2ESD

Trenneinsatz klein

Bestellnummer
PK50-1ESD

Box

Mindesthöhe d. Schubladenfront mm	Bestellnummer	W x D x H mm
100	PK75ESD	153 x 153 x 72

Trenneinsatz groß

Bestellnummer
PK75-2ESD

Trenneinsatz klein

Bestellnummer
PK75-1ESD

Einteilungsmaterial der Schubladen – Kunststoffmulden 9 x 9D

(ABS, dissipative)

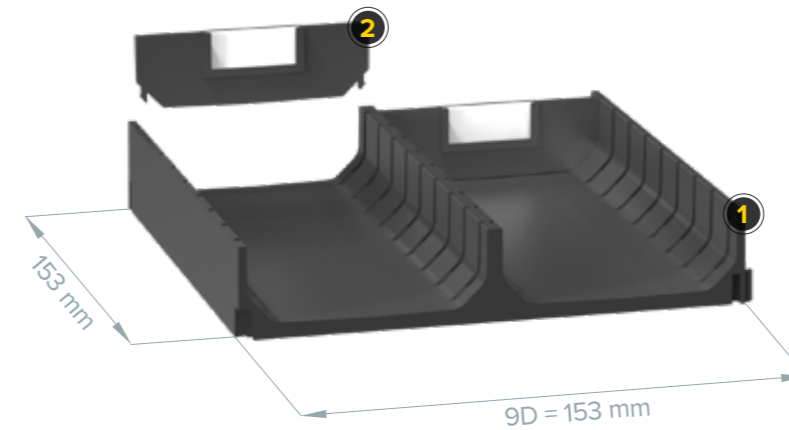

- 1 Kunststoffmulden die Konstruktion ermöglicht deren gegenseitige Verbindung, sie werden in drei Breiten hergestellt, Trennung mit Trennwänden im Raster 17 mm, in die Proportion 9 x 9D (1D = 17 mm)
- 2 Trenneinsatz werden in drei Breiten hergestellt, sie können mit einem Beschriftungsschild in der Größe 29 x 12 mm versehen werden

2-teilige Mulde

Muldenbreite mm	Bestellnummer	W x D x H mm
70	PU2ESD	153 x 153 x 28

Trenneinsatz

Bestellnummer
PU2-1ESD

3-teilige Mulde

Muldenbreite mm	Bestellnummer	W x D x H mm
45	PU3ESD	153 x 153 x 28

Trenneinsatz

Bestellnummer
PU3-1ESD

4-teilige Mulde

Muldenbreite mm	Bestellnummer	W x D x H mm
33	PU4ESD	153 x 153 x 28

Trenneinsatz

Bestellnummer
PU4-1ESD



Schubladensätze – Kunststoffeinteilungen

(ABS, dissipative)



ZA 27 x 27D	ESD Mulden		ESD Mulden		ESD Mulden		ESD Boxen	
	Muldenbreite mm	Bestellnummer	Muldenbreite mm	Bestellnummer	Muldenbreite mm	Bestellnummer	Mindesthöhe d. Schubladenfront mm	Bestellnummer
	70	2727PU2ESD	45	2727PU3ESD	33	2727PU4ESD	75	2727PK25ESD
							75	2727PK50ESD
							100	2727PK75ESD
	9 St. 2-teilige ESD Mulden 18 St. Trenneinsätze		9 St. 3-teilige ESD Mulden 27 St. Trenneinsätze		9 St. 4-teilige ESD Mulden 36 St. Trenneinsätze		9 St. ESD Boxen 9 St. große Trenneinsätze 18 St. kleine Trenneinsätze	



ZB 36 x 36D	ESD Mulden		ESD Mulden		ESD Mulden		ESD Boxen	
	Muldenbreite mm	Bestellnummer	Muldenbreite mm	Bestellnummer	Muldenbreite mm	Bestellnummer	Mindesthöhe d. Schubladenfront mm	Bestellnummer
	70	3636PU2ESD	45	3636PU3ESD	33	3636PU4ESD	75	3636PK25ESD
							75	3636PK50ESD
							100	3636PK75ESD
	16 St. 2-teilige ESD Mulden 32 St. Trenneinsätze		16 St. 3-teilige ESD Mulden 48 St. Trenneinsätze		16 St. 4-teilige ESD Mulden 64 St. Trenneinsätze		16 St. ESD Boxen 16 St. große Trenneinsätze 32 St. kleine Trenneinsätze	



ZC 54 x 27D	ESD Mulden		ESD Mulden		ESD Mulden		ESD Boxen	
	Muldenbreite mm	Bestellnummer	Muldenbreite mm	Bestellnummer	Muldenbreite mm	Bestellnummer	Mindesthöhe d. Schubladenfront mm	Bestellnummer
	70	5427PU2ESD	45	5427PU3ESD	33	5427PU4ESD	75	5427PK25ESD
							75	5427PK50ESD
							100	5427PK75ESD
	18 St. 2-teilige ESD Mulden 36 St. Trenneinsätze		18 St. 3-teilige ESD Mulden 54 St. Trenneinsätze		18 St. 4-teilige ESD Mulden 72 St. Trenneinsätze		18 St. ESD Boxen 18 St. große Trenneinsätze 36 St. kleine Trenneinsätze	

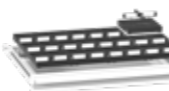

ZD 36 x 27D	ESD Mulden		ESD Mulden		ESD Mulden		ESD Boxen	
	Muldenbreite mm	Bestellnummer	Muldenbreite mm	Bestellnummer	Muldenbreite mm	Bestellnummer	Mindesthöhe d. Schubladenfront mm	Bestellnummer
	70	3627PU2ESD	45	3627PU3ESD	33	3627PU4ESD	75	3627PK25ESD
							75	3627PK50ESD
							100	3627PK75ESD
	12 St. 2-teilige ESD Mulden 24 St. Trenneinsätze		12 St. 3-teilige ESD Mulden 36 St. Trenneinsätze		12 St. 4-teilige ESD Mulden 48 St. Trenneinsätze		12 St. ESD Boxen 12 St. große Trenneinsätze 24 St. kleine Trenneinsätze	



ZE 27 x 36D	ESD Mulden		ESD Mulden		ESD Mulden		ESD Boxen	
	Muldenbreite mm	Bestellnummer	Muldenbreite mm	Bestellnummer	Muldenbreite mm	Bestellnummer	Mindesthöhe d. Schubladenfront mm	Bestellnummer
	70	2736PU2ESD	45	2736PU3ESD	33	2736PU4ESD	75	2736PK25ESD
							75	2736PK50ESD
							100	2736PK75ESD
	12 St. 2-teilige ESD Mulden 24 St. Trenneinsätze		12 St. 3-teilige ESD Mulden 36 St. Trenneinsätze		12 St. 4-teilige ESD Mulden 48 St. Trenneinsätze		12 St. ESD Boxen 12 St. große Trenneinsätze 24 St. kleine Trenneinsätze	



ZL 19 x 27D	ESD Mulden		ESD Mulden		ESD Mulden		ESD Boxen	
	Muldenbreite mm	Bestellnummer	Muldenbreite mm	Bestellnummer	Muldenbreite mm	Bestellnummer	Mindesthöhe d. Schubladenfront mm	Bestellnummer
	70	1927PU2ESD	45	1927PU3ESD	33	1927PU4ESD	75	1927PK25ESD
							75	1927PK50ESD
							100	1927PK75ESD
	6 St. 2-teilige ESD Mulden 12 St. Trenneinsätze		6 St. 3-teilige ESD Mulden 18 St. Trenneinsätze		6 St. 4-teilige ESD Mulden 24 St. Trenneinsätze		6 St. ESD Boxen 6 St. große Trenneinsätze 12 St. kleine Trenneinsätze	



ZP 36 x 19D	ESD Mulden		ESD Mulden		ESD Mulden		ESD Boxen	
	Muldenbreite mm	Bestellnummer	Muldenbreite mm	Bestellnummer	Muldenbreite mm	Bestellnummer	Mindesthöhe d. Schubladenfront mm	Bestellnummer
	70	3619PU2ESD	45	3619PU3ESD	33	3619PU4ESD	75	3619PK25ESD
							75	3619PK50ESD
							100	3619PK75ESD
	8 St. 2-teilige ESD Mulden 16 St. Trenneinsätze		8 St. 3-teilige ESD Mulden 24 St. Trenneinsätze		8 St. 4-teilige ESD Mulden 32 St. Trenneinsätze		8 St. ESD Boxen 8 St. große Trenneinsätze 16 St. kleine Trenneinsätze	



ZR 45 x 19D	ESD Mulden		ESD Mulden		ESD Mulden		ESD Boxen	
	Muldenbreite mm	Bestellnummer	Muldenbreite mm	Bestellnummer	Muldenbreite mm	Bestellnummer	Mindesthöhe d. Schubladenfront mm	Bestellnummer
	70	4519PU2ESD	45	4519PU3ESD	33	4519PU4ESD	75	4519PK25ESD
							75	4519PK50ESD
							100	4519PK75ESD
	10 St. 2-teilige ESD Mulden 20 St. Trenneinsätze		10 St. 3-teilige ESD Mulden 30 St. Trenneinsätze		10 St. 4-teilige ESD Mulden 40 St. Trenneinsätze		10 St. ESD Boxen 10 St. große Trenneinsätze 20 St. kleine Trenneinsätze	



Schubladensätze – Metalleinteilungen

Metalleinteilungen		Metalleinteilungen		Metalleinteilungen		ESD Rutschfeste Unterlage	
ZA 27 x 27D	Schubladen Fronthöhe mm Bestellnummer	Schubladen Fronthöhe mm Bestellnummer	Schubladen Fronthöhe mm Bestellnummer	Schubladen Fronthöhe mm Bestellnummer	W x D mm	Bestellnummer	
	75 272711	75 272721	75 272731	459 x 459	PG2727ESD		
	100, 125 272712	100, 125 272722	100, 125 272732				
	150 272713	150 272723	150 272733				
	200, 250 272714	200, 250 272724	200, 250 272734				
	300 272715	300 272725	300 272735				
2 St. glatte Einteilungen 1 St. geschlitzte Einteilungen		6 St. glatte Einteilungen 2 St. geschlitzte Einteilungen		8 St. glatte Einteilungen 3 St. geschlitzte Einteilungen			

Metalleinteilungen		Metalleinteilungen		Metalleinteilungen		ESD Rutschfeste Unterlage	
ZB 36 x 36D	Schubladen Fronthöhe mm Bestellnummer	Schubladen Fronthöhe mm Bestellnummer	Schubladen Fronthöhe mm Bestellnummer	Schubladen Fronthöhe mm Bestellnummer	W x D mm	Bestellnummer	
	75 363611	75 363621	75 363631	612 x 612	PG3636ESD		
	100, 125 363612	100, 125 363622	100, 125 363632				
	150 363613	150 363623	150 363633				
	200, 250 363614	200, 250 363624	200, 250 363634				
	300 363615	300 363625	300 363635				
2 St. glatte Einteilungen 1 St. geschlitzte Einteilungen		6 St. glatte Einteilungen 2 St. geschlitzte Einteilungen		8 St. glatte Einteilungen 3 St. geschlitzte Einteilungen			

Metalleinteilungen		Metalleinteilungen		Metalleinteilungen		ESD Rutschfeste Unterlage	
ZC 54 x 27D	Schubladen Fronthöhe mm Bestellnummer	Schubladen Fronthöhe mm Bestellnummer	Schubladen Fronthöhe mm Bestellnummer	Schubladen Fronthöhe mm Bestellnummer	W x D mm	Bestellnummer	
	75 542711	75 542721	75 542731	918 x 459	PG5427ESD		
	100, 125 542712	100, 125 542722	100, 125 542732				
	150 542713	150 542723	150 542733				
	200, 250 542714	200, 250 542724	200, 250 542734				
	300 542715	300 542725	300 542735				
2 St. glatte Einteilungen 1 St. geschlitzte Einteilungen		6 St. glatte Einteilungen 2 St. geschlitzte Einteilungen		8 St. glatte Einteilungen 3 St. geschlitzte Einteilungen			

Metalleinteilungen		Metalleinteilungen		Metalleinteilungen		ESD Rutschfeste Unterlage	
ZD 36 x 27D	Schubladen Fronthöhe mm Bestellnummer	Schubladen Fronthöhe mm Bestellnummer	Schubladen Fronthöhe mm Bestellnummer	Schubladen Fronthöhe mm Bestellnummer	W x D mm	Bestellnummer	
	75 362711	75 362721	75 362731	612 x 459	PG3627ESD		
	100, 125 362712	100, 125 362722	100, 125 362732				
	150 362713	150 362723	150 362733				
	200, 250 362714	200, 250 362724	200, 250 362734				
	300 362715	300 362725	300 362735				
2 St. glatte Einteilungen 1 St. geschlitzte Einteilungen		6 St. glatte Einteilungen 2 St. geschlitzte Einteilungen		8 St. glatte Einteilungen 3 St. geschlitzte Einteilungen			

Metalleinteilungen		Metalleinteilungen		Metalleinteilungen		ESD Rutschfeste Unterlage	
ZE 27 x 36D	Schubladen Fronthöhe mm Bestellnummer	Schubladen Fronthöhe mm Bestellnummer	Schubladen Fronthöhe mm Bestellnummer	Schubladen Fronthöhe mm Bestellnummer	W x D mm	Bestellnummer	
	75 273611	75 273621	75 273631	459 x 612	PG2736ESD		
	100, 125 273612	100, 125 273622	100, 125 273632				
	150 273613	150 273623	150 273633				
	200, 250 273614	200, 250 273624	200, 250 273634				
	300 273615	300 273625	300 273635				
2 St. glatte Einteilungen 1 St. geschlitzte Einteilungen		6 St. glatte Einteilungen 2 St. geschlitzte Einteilungen		8 St. glatte Einteilungen 3 St. geschlitzte Einteilungen			

Metalleinteilungen		Metalleinteilungen		Metalleinteilungen		ESD Rutschfeste Unterlage	
ZL 19 x 27D	Schubladen Fronthöhe mm Bestellnummer	Schubladen Fronthöhe mm Bestellnummer	Schubladen Fronthöhe mm Bestellnummer	Schubladen Fronthöhe mm Bestellnummer	W x D mm	Bestellnummer	
	75 192711	75 192721	75 192731	323 x 459	PG1927ESD		
	100, 125 192712	100, 125 192722	100, 125 192732				
	150 192713	150 192723	150 192733				
	200, 250 192714	200, 250 192724	200, 250 192734				
	300 192715	300 192725	300 192735				
2 St. glatte Einteilungen 1 St. geschlitzte Einteilungen		6 St. glatte Einteilungen 2 St. geschlitzte Einteilungen		8 St. glatte Einteilungen 3 St. geschlitzte Einteilungen			

Metalleinteilungen		Metalleinteilungen		Metalleinteilungen		ESD Rutschfeste Unterlage	
ZP 36 x 19D	Schubladen Fronthöhe mm Bestellnummer	Schubladen Fronthöhe mm Bestellnummer	Schubladen Fronthöhe mm Bestellnummer	Schubladen Fronthöhe mm Bestellnummer	W x D mm	Bestellnummer	
	75 361911	75 361921	75 361931	612 x 323	PG3619ESD		
	100, 125 361912	100, 125 361922	100, 125 361932				
	150 361913	150 361923	150 361933				
	200, 250 361914	200, 250 361924	200, 250 361934				
	300 361915	300 361925	300 361935				
2 St. glatte Einteilungen 1 St. geschlitzte Einteilungen		6 St. glatte Einteilungen 2 St. geschlitzte Einteilungen		8 St. glatte Einteilungen 3 St. geschlitzte Einteilungen			

Metalleinteilungen		Metalleinteilungen		Metalleinteilungen		ESD Rutschfeste Unterlage	
ZR 45 x 19D	Schubladen Fronthöhe mm Bestellnummer	Schubladen Fronthöhe mm Bestellnummer	Schubladen Fronthöhe mm Bestellnummer	Schubladen Fronthöhe mm Bestellnummer	W x D mm	Bestellnummer	
	75 451911	75 451921	75 451931	765 x 323	PG4519ESD		
	100, 125 451912	100, 125 451922	100, 125 451932				
	150 451913	150 451923	150 451933				
	200, 250 451914	200, 250 451924	200, 250 451934				
	300 451915	300 451925	300 451935				
2 St. glatte Einteilungen 1 St. geschlitzte Einteilungen		6 St. glatte Einteilungen 2 St. geschlitzte Einteilungen		8 St. glatte Einteilungen 3 St. geschlitzte Einteilungen			

Ergonomische Arbeitsplätze



ESD ERGO Arbeitsplatz 400

Diese Werkbänke können mit drei verschiedenen Typen der FüÙe mit der Tragfähigkeit 400 kg versehen werden (sprungartig in den Abständen 15 mm einstellbar, stufenlos mithilfe einer Handkurbel bzw. elektrisch). **Die Tische haben einen robusten Rahmen für absolute Steifigkeit, maximale Tragfähigkeit und Stabilität des Arbeitsplatzes.** Der Pfostenaufbau ermöglicht das Einhängen von drei Reihen Lochplatten und hat eine breite Skala gegenseitig vertauschbarer Elemente des Einhängesystems mit der Tragfähigkeit der Arme 30 bzw. 10 kg. Die antistatische Arbeitsplatte mit einem leitfähigen Kern ist mit einer Erdungsklemme mit Schutzwiderstand für die Befestigung des Armbands versehen. Die Metallteile sind mit ESD Farbe behandelt und einzelne Baugruppen verfügen über Erdungspunkte. Die ergonomischen Arbeitsplätze 400 entsprechen Anforderungen der Norm ČSN EN 61340-5-1 (IEC 61340-5-1:2016), die kleinen Kunststoffteile, wie Schlossgehäuse, Griffe, Stopfen und Schilder sind nicht ESD leitfähig.



Kleine Kunststoffteile, wie Schlossgehäuse, Griffe, Stopfen und Schilder sind nicht ESD leitfähig.



Standard-Farbausführung
Farbkombination: Gestell RAL 7016, Schubladen (Tür) RAL 1028 wird im Falle benutzt, dass in der Bestellung die gewünschte Farbkombination nicht angeführt ist. Die Farbgebung kann nur in der Kombination RAL 7016 und RAL 1028 geändert werden.

Aufbau

Pfosten für max. 3 Platten, kann um einen Arm mit Beleuchtung ergänzt werden

Einhängesprogramm

Arme für den Ergo-Arbeitsplatz, Werkzeug- und Schachtelhalterungen, Haken in verschiedenen Größen, magnetische Leisten uvm.



mobiler Rahmen

in drei Varianten, für das Einhängen der Platten, Fachböden und kleiner Zubehörteile

Reichweiten

Sind in Abhängigkeit von den physischen Voraussetzungen des Benutzers unterschiedlich. Die Variabilität des ergonomischen Arbeitsplatzes und der Einhängesprogramme garantiert hohen Bedienkomfort.

1. Zone - Arbeitsbereich für beide Hände
2. Zone - komfortable Reichweite für beide Hände
3. Zone - leichte Handhabung der Werkzeuge mit einer Hand
4. Zone - Aufbewahrungsbereich und der entfernteste Arbeitsbereich

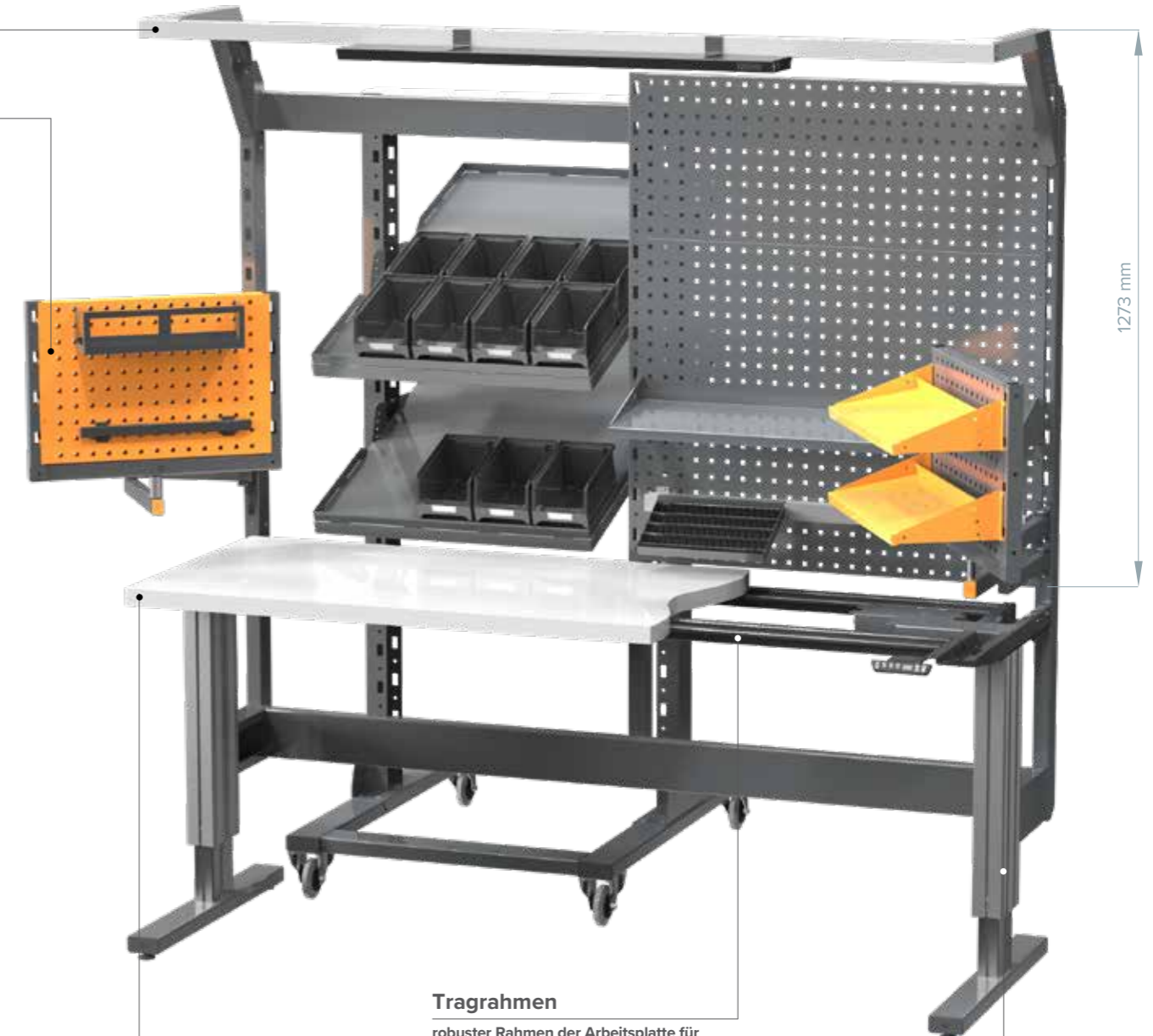

1273 mm

Tragrahmen

robuster Rahmen der Arbeitsplatte für absolute Steifigkeit, maximale Tragfähigkeit und Stabilität des Arbeitsplatzes

Arbeitsplatte

hellgraue ESD laminierte Platte Dicke 38 mm, Tiefe der Arbeitsplatte 685 mm

Tischbeine, Tragfähigkeit 400 kg

in drei Varianten - in Schritten verstellbar, mit einer Kurbel verstellbar und elektrisch verstellbar

Standardkonfiguration



ESD in Schritten einstellbarer Tisch ERGO mit Aufbau

Arbeitsplatte	Bestellnummer	W mm	H mm	kg	kg
ESD Laminat 38 mm	20ERGO5NESD	2000	770 – 1170	260	147

In Schritten je 15 mm einstellbare Füße mithilfe von Schrauben, Tragrahmen unter der Tischplatte, Tiefe der Arbeitsfläche 685 mm, Pfostenaufbau, 6x Lochplatte, Arm des Aufbaus



ESD mit einer Kurbel einstellbarer Tisch ERGO mit Aufbau

Arbeitsplatte	Bestellnummer	W mm	H mm	kg	kg
ESD Laminat 38 mm	20ERGO11NESD	2000	790 – 1100	240	164

Mit einer Kurbel stufenlos einstellbare Füße, Tragrahmen unter der Tischplatte, Tiefe der Arbeitsfläche 685 mm, Pfostenaufbau, 6x Lochplatte, Arm des Aufbaus, die Bauart ermöglicht nicht das Einhängen eines Schubladenschrank

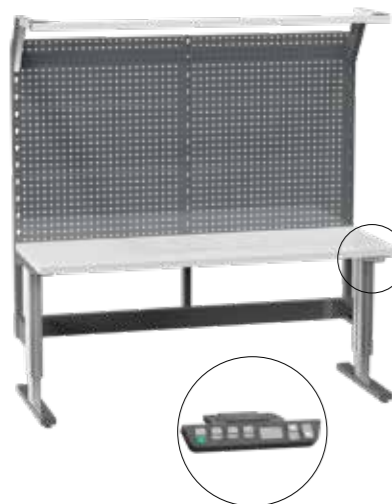

ESD elektrisch einstellbarer Tisch ERGO mit Aufbau

Arbeitsplatte	Bestellnummer	W mm	H mm	kg	kg
ESD Laminat 38 mm	20ERGO17NESD	2000	770 – 1170	260	151

Elektrisch stufenlos einstellbare Füße, Tragrahmen unter der Tischplatte, Tiefe der Arbeitsfläche 685 mm, Pfostenaufbau, 6x Lochplatte, Arm des Aufbaus

Tische und Zubehör



ESD in Schritten einstellbarer Tisch ERGO

Arbeitsplatte	Bestellnummer	W mm	H mm	kg	kg
ESD Laminat 38 mm	20ERGO4ESD	1500	770 – 1170	325	82,5
ESD Laminat 38 mm	20ERGO5ESD	2000	770 – 1170	300	100,0
ESD Laminat 38 mm	20ERGO6ESD	2500	770 – 1170	275	116,5

In Schritten je 15 mm einstellbare Füße mithilfe von Schrauben, Tragrahmen unter der Tischplatte, Tiefe der Arbeitsfläche 685 mm

ESD mit einer Kurbel einstellbarer Tisch ERGO

Arbeitsplatte	Bestellnummer	W mm	H mm	kg	kg
ESD Laminat 38 mm	20ERGO10ESD	1500	790 – 1100	300	99,5
ESD Laminat 38 mm	20ERGO11ESD	2000	790 – 1100	275	117,0
ESD Laminat 38 mm	20ERGO12ESD	2500	790 – 1100	250	133,5

Mit einer Kurbel stufenlos einstellbare Füße, Tragrahmen unter der Tischplatte, Tiefe der Arbeitsfläche 685 mm, die Bauart ermöglicht nicht das Einhängen eines Schubladenschrank

ESD elektrisch einstellbarer Tisch ERGO

Arbeitsplatte	Bestellnummer	W mm	H mm	kg	kg
ESD Laminat 38 mm	20ERGO16ESD	1500	770 – 1170	325	86,5
ESD Laminat 38 mm	20ERGO17ESD	2000	770 – 1170	300	104,0
ESD Laminat 38 mm	20ERGO18ESD	2500	770 – 1170	275	120,5

Elektrisch stufenlos einstellbare Füße, Tragrahmen unter der Tischplatte, Tiefe der Arbeitsfläche 685 mm

ESD Schubladenschrank 27 x 27D

H mm	Bestellnummer	Zusammensetzung der Schubladen	kg
390	ZA39-2ERGOESD	100E, 200E	34
390	ZA39-3ERGOESD	100E, 100E, 100E	40
390	ZA39-4ERGOESD	75E, 100E, 125E	40
390	ZA39-5ERGOESD	75E, 75E, 150E	40

Tiefe x Breite: 578 x 600 mm, der Schubladenschrank kann nicht unter dem Tisch angebracht werden, mit einer Kurbel einstellbar



Kleine Kunststoffteile, wie Schlossgehäuse, Griffe, Stopfen und Schilder sind nicht ESD leitfähig.



i Beleuchtung, Elektrozubehör und weitere Einhängesysteme finden Sie auf der Seite 53.



ESD Pfostenaufbau

W mm	Bestellnummer	Anzahl Platten	kg	kg
1500	20NS7EESD	3	120	14
2000	20NS8EESD	3	120	21
2500	20NS9EESD	3	120	22

Die Konstruktionen werden als Set geliefert und die Höhe der Pfosten kann nicht verändert werden. Die Höhe über der Arbeitsfläche ist 1142 mm

ESD Fachboden

Bestellnummer	W x D mm	kg
8NPO10-1ESD	206 x 1000	3,2
8NPO12-1ESD	206 x 1200	3,8
8NPO15-1ESD	206 x 1500	4,5
8NPO10-2ESD	370 x 1000	5,0
8NPO12-2ESD	370 x 1200	5,8
8NPO15-2ESD	370 x 1500	7,0
20NPO6EESD	206 x 600	2,0

ESD Volle Platte / Lochplatte

Bestellnummer Volle Platte	Bestellnummer Lochplatte	H x W mm	kg
8NP10ESD	8NPP10ESD	380 x 1000	3,0
8NP12ESD	8NPP12ESD	380 x 1200	3,7
8NP15ESD	8NPP15ESD	380 x 1500	4,7
	8NPP10HESD	190 x 1000	1,7
	8NPP12HESD	190 x 1200	2,1
	8NPP15HESD	190 x 1500	2,6
	20NPP6EESD	380 x 600	2,0

ESD Arm mit Aluprofil

Bestellnummer	W mm	kg	kg
8ALNR15ESD	1500	6,2	6
8ALNR20ESD	2000	7,2	6
8ALNR25ESD	2500	8,1	6

Der Arm kann um eine pneumatische Schnellkupplung ergänzt werden. Um 130 mm verschiebbar, Profil 40 x 40 mm, wird ohne Pfosten geliefert



Einhängesystem

Der Arm mit der Tragfähigkeit 10 kg kann an den Pfosten in beliebiger Höhe befestigt werden. Wählen Sie unten die geeignete Variante der Ausstattung.

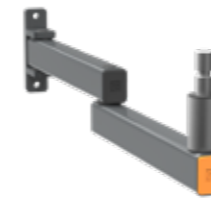

ESD Arm 10 kg

Bestellnummer	kg	kg
20ERY1ESD	10	3

Der Arm mit der Tragfähigkeit 30 kg kann an den Pfosten in einer (1) Höhe befestigt werden. Wählen Sie unten die geeignete Variante der Ausstattung.

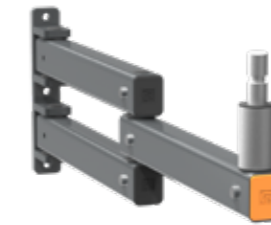

ESD Arm 30 kg

Bestellnummer	kg	kg
20ERY2ESD	30	4

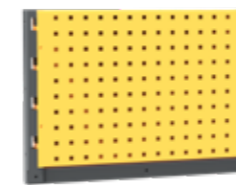

ESD Gabel mit Lochplatte

Bestellnummer	kg
20ERY3ESD	5

Die Lochplatte kann von beiden Seiten der Gabel angebracht werden



ESD Gabel mit Halterungen der Boxen

Bestellnummer	kg
20ERY4ESD	5,5

Die Lochplatte kann von beiden Seiten der Gabel angebracht werden, die Box wird nicht mitgeliefert



ESD Gabel mit Klappfachboden

Bestellnummer	kg
20ERY5ESD	7



ESD Bildschirm und Tastaturhalterung

Bestellnummer	Ausführung der Halterung	kg
20ERY6ESD	für den Bildschirm	1
20ERY7ESD	für die Tastatur	3
20ERY8ESD	für Bildschirm sowie Tastatur	4



ESD fester Fachboden

Bestellnummer	kg
20ERY9ESD	5



ESD Fachboden

Bestellnummer	kg
20NPO6EESD	2



ESD Gabel

Bestellnummer	kg
20ERY10ESD	3,3

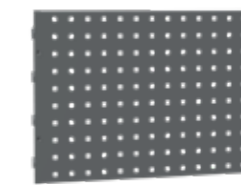

ESD Lochplatte

Bestellnummer	kg
20NPP6EESD	1,7



ESD Klappfachboden

Bestellnummer	kg
20ERY52ESD	3,5



ESD Halterung für Boxen

Bestellnummer	kg
20YV4ESD	0,4

Laugenplatz nur auf Lochplatte



ESD ERGO Arbeitsplatz 240

Die höhenverstellbaren Füße mit der Tragfähigkeit 240 kg sind die wirtschaftlich erschwinglichere Variante der elektrisch verstellbaren ESD Werkbänke. **Die Tische haben einen robusten Rahmen für absolute Steifigkeit, maximale Tragfähigkeit und Stabilität des Arbeitsplatzes.** Der Pfostenaufbau ermöglicht das Einhängen von drei Reihen Lochplatten und hat eine breite Skala gegenseitig vertauschbarer Elemente des Einhängesystems mit der Tragfähigkeit der Arme 10 kg. Die Füße sind in diesem Falle nicht mit ESD Farbe lackiert und sind für den Zusammenbau eines EPA Arbeitsplatzes in der Variante 1 geeignet (siehe Seite 9). Die übrigen Metallteile sind mit ESD Farbe behandelt und einzelne Baugruppen verfügen über Erdungspunkte. Die antistatische Arbeitsplatte mit einem leitfähigen Kern ist mit einer Erdungsklemme mit Schutzwiderstand für die Befestigung des Armbands versehen. Die ergonomischen Arbeitsplätze 240 entsprechen Anforderungen der Norm ČSN EN 61340-5-1 (IEC 61340-5-1:2016), die kleinen Kunststoffteile, wie Schlossgehäuse, Griffe, Stopfen und Schilder sind nicht ESD leitfähig.



mobiler Rahmen

in drei Varianten, für das Einhängen der Platten, Fachböden und kleiner Zubehörteile

Aufbau

Pfosten für max. 2 Platten, kann um einen Arm zu ergänzt werden

Einhängesprogramm

Arme für den Ergo-Arbeitsplatz, Werkzeug und Schachtelhalterungen, Haken in verschiedenen Größen, magnetische Leisten uvm.

Arbeitsplatte

hellgraue ESD laminierte Platte Dicke 38 mm, Tiefe der Arbeitsplatte 685 mm

Tragrahmen

robuster Rahmen der Arbeitsplatte für absolute Steifigkeit, maximale Tragfähigkeit und Stabilität des Arbeitsplatzes

Tischbeine, Tragfähigkeit 240 kg

elektrisch verstellbare Füße, ohne Möglichkeit einen Einhängeschrank zu verwenden, die Füße sind nicht mit ESD Lack lackiert

Standardkonfiguration



ESD elektrisch einstellbarer Tisch ERGO mit Aufbau

Arbeitsplatte	Bestellnummer	W mm	H mm	kg	kg
ESD Laminat 38 mm	20ERGO23NESD	2000	660 – 1100	130	133

Elektrisch stufenlos einstellbare Füße, Tragrahmen unter der Tischplatte, Tiefe der Arbeitsfläche 685 mm, Pfostenaufbau, 4x Lochplatte, Arm des Aufbaus



Die Füße der Tische sind nicht ESD leitfähig.

Tische und Zubehör



ESD elektrisch einstellbarer Tisch ERGO

Arbeitsplatte	Bestellnummer	W mm	H mm	kg	kg
ESD Laminat 38 mm	20ERGO22ESD	1500	660 – 1100	190	73,5
ESD Laminat 38 mm	20ERGO23ESD	2000	660 – 1100	175	89,0
ESD Laminat 38 mm	20ERGO24ESD	2500	660 – 1100	160	104,0

Elektrisch stufenlos einstellbare Füße, Tragrahmen unter der Tischplatte, Tiefe der Arbeitsfläche 685 mm, die Bauart ermöglicht nicht das Einhängen eines Schubladenschanks



ESD Pfostenaufbau

W mm	Bestellnummer	Anzahl Platten	kg	kg
1500	20NS10EESD	2	60	12,5
2000	20NS11EESD	2	60	18,0
2500	20NS12EESD	2	60	19,0

Die Konstruktionen werden als Set geliefert und die Höhe der Pfosten kann nicht verändert werden. Die Höhe über der Arbeitsfläche ist 1142 mm



Beleuchtung, Elektrozubehör und weitere Einhängesysteme finden Sie auf der Seite 53.



ESD Fachboden

Bestellnummer	D x W mm	kg
8NPO10-1ESD	206 x 1000	3,2
8NPO12-1ESD	206 x 1200	3,8
8NPO15-1ESD	206 x 1500	4,5
8NPO10-2ESD	370 x 1000	5,0
8NPO12-2ESD	370 x 1200	5,8
8NPO15-2ESD	370 x 1500	7,0
20NPO6EESD	206 x 600	2,0

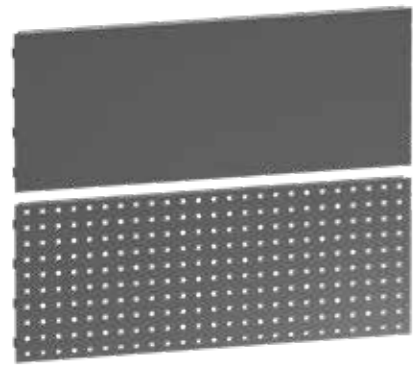

ESD Volle Platte / Lochplatte

Bestellnummer Volle Platte	Bestellnummer Lochplatte	H x W mm	kg
8NP10ESD	8NPP10ESD	380 x 1000	3,0
8NP12ESD	8NPP12ESD	380 x 1200	3,7
8NP15ESD	8NPP15ESD	380 x 1500	4,7
	8NPP10HESD	190 x 1000	1,7
	8NPP12HESD	190 x 1200	2,1
	8NPP15HESD	190 x 1500	2,6
	20NPP6EESD	380 x 600	2,0



ESD Arm mit Aluprofil

Bestellnummer	W mm	kg	kg
8ALNR15ESD	1500	6	6,2
8ALNR20ESD	2000	6	7,2
8ALNR25ESD	2500	6	8,1

Der Arm kann um eine pneumatische Schnellkupplung ergänzt werden. Um 130 mm verschiebbar, Profil 40 x 40 mm, wird ohne Pfosten geliefert



Kleine Kunststoffteile, wie Schlossgehäuse, Griffe, Stopfen und Schilder sind nicht ESD leitfähig.



Standard-Farbausführung

Farbkombination: Gestell RAL 7016, Schubladen (Tür) RAL 1028 wird im Falle benutzt, dass in der Bestellung die gewünschte Farbkombination nicht angeführt ist. Die Farbgebung kann nur in der Kombination RAL 7016 und RAL 1028 geändert werden.



Einhängesystem

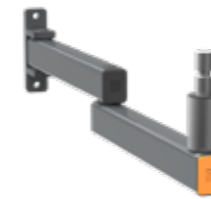

Der Arm mit der Tragfähigkeit 10 kg kann an den Pfosten in beliebiger Höhe befestigt werden. Wählen Sie unten die geeignete Variante der Ausstattung.

ESD Arm 10 kg

Bestellnummer	kg	kg
20ERY1ESD	10	3



In den Werkbankaufbau ERGO 240 kann der Eihängehalter mit der Tragfähigkeit von 30 kg nicht eingehängt werden.



ESD Gabel mit Lochplatte

Bestellnummer	kg
20ERY3ESD	5

Die Lochplatte kann von beiden Seiten der Gabel angebracht werden

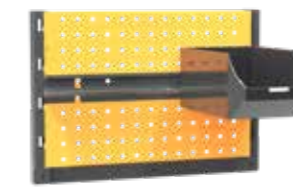

ESD Gabel mit Halterungen der Boxen

Bestellnummer	kg
20ERY4ESD	5,5

Die Lochplatte kann von beiden Seiten der Gabel angebracht werden, die Box wird nicht mitgeliefert.



ESD Gabel mit Klappfachboden

Bestellnummer	kg
20ERY5ESD	7



ESD Bildschirm und Tastaturhalterung

Bestellnummer	Ausführung der Halterung	kg
20ERY6ESD	für den Bildschirm	1
20ERY7ESD	für die Tastatur	3
20ERY8ESD	für Bildschirm sowie Tastatur	4



ESD fester Fachboden

Bestellnummer	kg
20ERY9ESD	5



ESD Fachboden

Bestellnummer	kg
20NPO6EESD	2



ESD Gabel

Bestellnummer	kg
20ERY10ESD	3,3

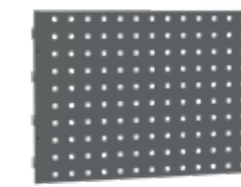

ESD Lochplatte

Bestellnummer	kg
20NPP6EESD	1,7



ESD Klappfachboden

Bestellnummer	kg
20ERY52ESD	3,5



ESD Halterung für Boxen

Bestellnummer	kg
20YV4ESD	0,4

Laugenplatz nur auf Lochplatte



ESD ERGO Zubehör

Konstruktion

die robuste und feste Konstruktion des mobilen Rahmens ermöglicht die Aufbewahrung kleinerer Komponenten und Werkzeuge

Griff

für einfachere Handhabung

ESD Rollen

aus Graugummi, 2x Lenkrollen mit Bremse, 2x starre Rollen



Lochplatten / volle Platten

wählen Sie die Einhängelatten von zwei Varianten - Lochplatten für die Aufnahme des Einhängesystems bzw. volle Platte als Trennwand geeignet

Einhängesystem

verschiedene Varianten, zu finden unter www.werkstatt-mobel.de



Einteilungsmaterial für Schubladen Sie auf der Seite 68 und weitere Einhängesysteme finden Sie auf der Seite 53.

Fachboden

in zwei Tiefen

fester Fachboden

Bestandteil des mobilen Rahmens ERGO1



ESD mobiler Rahmen ERGO1

Bestellnummer	W x D x H mm	kg	kg
20MRERGO1ESD	1080 x 840 x 1926	56	280

1x unterer Fachboden, 2x ESD Rolle 100 mm starr, 2x ESD Lenkrolle 100 mm mit Bremse

ESD Griff des mobilen Rahmens

Bestellnummer	
20MRERGO1MESD	

ESD Volle Platte / Lochplatte

Bestellnummer Volle Platte	Bestellnummer Lochplatte	H x W mm	kg
8NP10ESD	8NPP10ESD	380 x 1000	3,0
	8NPP10HESD	190 x 1000	1,7

ESD Fachboden

Bestellnummer	D x W mm	kg
8NPO10-1ESD	206 x 1000	3,2
8NPO10-2ESD	370 x 1000	5,0



ESD mobiler Rahmen ERGO2

Bestellnummer	W x D x H mm	kg	kg
20MRERGO2ESD	840 x 1080 x 1926	280	57

1x Klappfachboden, 2x ESD Rolle KN 100 mm, 2x ESD Rolle KNOB 100 mm, im Hinblick auf die Tragfähigkeit der Rollen empfehlen wir, den Rahmen mit max. 3 Fachböden zu bestücken



ESD Klappfachboden ERGO2

Bestellnummer	W x D mm	kg	kg
20MRERGO2PESD	706 x 1053	50	15



ESD mobiler Rahmen ERGO3

Bestellnummer	W x D x H mm	kg	kg
20MRERGO3ESD	1170 x 1080 x 1926	280	68

1x Klappfachboden, 2x ESD Rolle KN 100 mm, 2x ESD Rolle KNOB 100 mm, im Hinblick auf die Tragfähigkeit der Rollen empfehlen wir, den Rahmen mit max. 3 Fachböden zu bestücken



ESD Klappfachboden ERGO3

Bestellnummer	W x D mm	kg	kg
20MRERGO3PESD	1033 x 1053	50	20,5

Fachboden für den PC

Bestellnummer	W x D x H mm	kg	kg
20PERGOESD	230 x 530 x 485	15	9,2

zum Einhängen unter die Werkbankplatte



Kleine Kunststoffteile, wie Schlossgehäuse, Griffe, Stopfen und Schilder sind nicht ESD leitfähig.



Ergonomische Tische können mit dem Eckenmodul verbunden werden. Tische, zwischen die der Eckenmodul eingebaut werden soll, müssen desselben Typs sein und das Modul kann nicht zwischen Tische, die mit einer Kurbel betätigt werden, eingebaut werden.

Eckenmodul

Bestellnummer	kg	kg
20RERGO	50	20

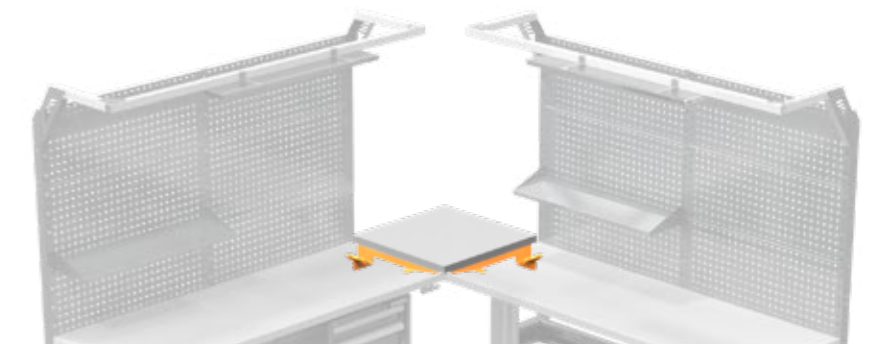



Einhängeprogramm



Kleine Kunststoffteile, wie Schlossgehäuse, Griffe, Stopfen und Schilder sind nicht ESD leitfähig.

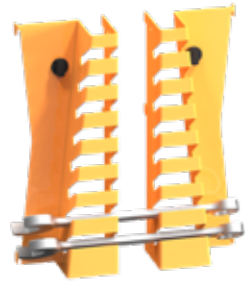

Für stabile Aufbewahrung großer Schlüssel können die Aufnahmen in größeren gegenseitigen Abständen befestigt werden.



ESD Schlüsselaufnahme - horizontal

Bestellnummer	W x D x H mm
YPL1ESD	144 x 200 x 40

Werden paarweise geliefert

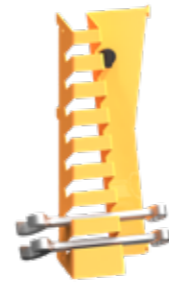

Für die Aufbewahrung einer größeren Menge kleinerer Schlüssel können Sie die Aufnahmen in zwei selbstständige Bereiche teilen.

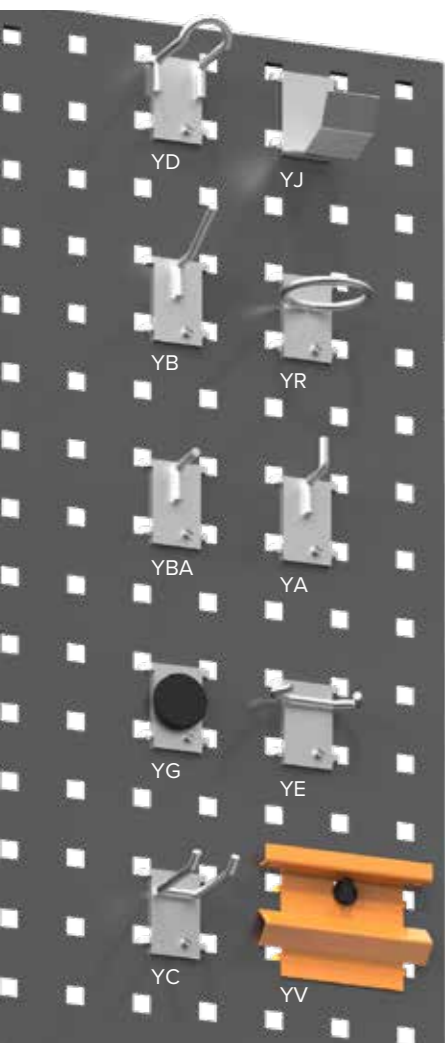

Haken - Schleife

Bestellnummer	W x D mm
YD1	25 x 35
YD2	25 x 100

Flacher Haken

Bestellnummer	D mm
YJ1	60
YJ2	100

Einfacher, gekröpfter Haken

Bestellnummer	D mm
YB1	25 + 35
YB2	15 + 70

Rundhaken

Bestellnummer	Durchmesser mm
YR1	40
YR2	60
YR3	80
YR4	100

Gerader Haken

Bestellnummer	D mm
YBA1	20
YBA2	50
YBA3	90
YBA4	140

Einfacher Haken

Bestellnummer	D mm
YA1	15
YA2	90
YA3	140

Magnet

Bestellnummer	Durchmesser mm
YG1	30

Doppelter, gekröpfter Haken

Bestellnummer	W x D mm
YC1	15 x 45
YC2	15 x 90
YC3	30 x 35
YC4	45 x 35
YC5	45 x 90

C-Haken

Bestellnummer	W x D mm
YE1	45 + 25

Halterung für Kunststoffboxen

Bestellnummer	W mm
YV1ESD	590
YV2ESD	100
YV3LESD	410
YV3PESD	410
20YV4ESD	550

Der Typ YV3 ist für linke und rechte Türen der Schränke SK bestimmt



ESD Halterung für Aufsteckköpfe 1/4"

Bestellnummer	W mm
YH1ESD	342



ESD Halterung für Aufsteckköpfe 1/2"

Bestellnummer	W mm
YK1ESD	380



ESD Kasten

Bestellnummer	W x D x H mm
YQ1ESD	342 x 19 x 163

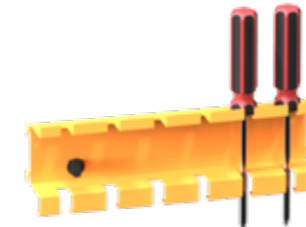

ESD Halterung für Schraubendreher

Bestellnummer	W mm
YX1ESD	228
YX2ESD	340



ESD Aufnahme für Körner

Bestellnummer	W mm
YL1ESD	190



ESD Aufnahme für Innensechskantschlüssel

Bestellnummer	W mm
YN1ESD	190



ESD Magnetische Leiste

Bestellnummer	W mm
YSM1ESD	415



ESD Bogenhalterung

Bestellnummer	W x D mm
YM1ESD	142 x 103



ESD Schlüsselaufnahme - vertikal

Bestellnummer	W mm
YZ1ESD	609



ESD Träger für Fachbodensystem

Bestellnummer	W mm
YAL1ESD	910
YAL2ESD	1900
YAL3ESD	2400

Der Träger wird ohne Fachboden geliefert



ESD Fachboden

Bestellnummer	W x D mm
YALK1ESD	307 x 152

Im Fachboden kann das POLAK Kunststoffteilungsmaterial von der Seite 31-32 aufbewahrt werden, die Fachböden werden ohne Teilungsmaterial geliefert



ESD Einhängboden

Bestellnummer	W x D x H mm
8YF1ESD	380 x 110 x 100

Elektrozubehör

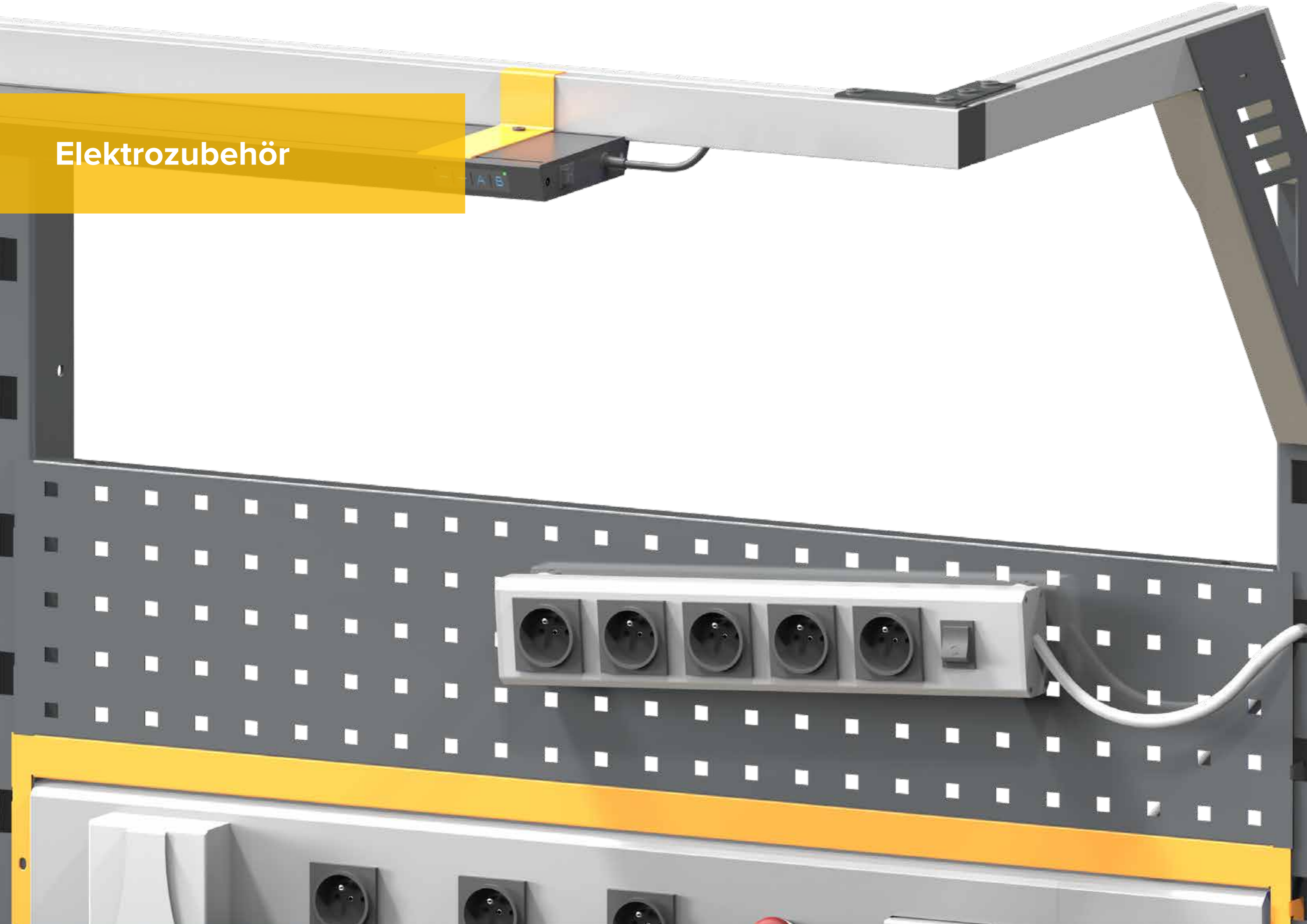



Stromschienen



Zertifizierte Vollaluminium-Stromschienen, tragendes Element des Elektrozubehörs für POLAK Werkstatmmöbel. Robuste Bauart, klappbare frontseitige Abdeckung für einfache Wartung, elegantes Design. Die Sicherungselemente gewährleisten hohe Sicherheit für den Benutzer und die elektrische Ausrüstung. Um die Nutzungsart der Stromschienen zu erweitern, haben wir eine pneumatische Schnellkupplung eingebaut. Dank dieser Bauart finden sie in zahlreichen Applikationen und Kombinationen mit den übrigen Produkten der Werkstatmmöbel Anwendung. Sie werden mit Steckdosen vom Typ F, die zum Beispiel in Deutschland verwendet werden, und mit Steckdosen vom Typ E für die Tschechische Republik geliefert. Die Hülle der Stromschienen besteht aus eloxiertem Aluminium, dessen Eigenschaften Anforderungen der Norm ČSN EN 61340-5-1 (IEC 61340-5-1:2016) erfüllen, die übrigen Komponenten sind nicht ESD leitfähig.



Befestigungskomponenten für Stromschienen



ESD Befestigung an der Werkbankplatte und am Tischfuß

Bestellnummer EKU1ESD
mit ESD Lack RAL 7016 versehen



ESD Befestigung zwischen den Pfosten

Bestellnummer EKU3ESD
mit ESD Lack RAL 7016 versehen



Die Befestigungskomponenten werden einschl. Verbindungsmaterial, standardmäßig in RAL 7016 geliefert.



Magnetische Befestigung

Bestellnummer EKU2



Stromschiene K1 36D

Steckdosenart	Bestellnummer	W x D x H mm	kg
E (CZ)	EK136	657 x 123 x 66	3,0
F (DE)	EK136F	657 x 123 x 66	3,0

3x Steckdose 230V/10A, 1x Schalter 230V/10A, Schutzschalter und Schutzleiter 230V/10A, pneumatische Schnellkupplung 1/4", wird einschl. Aufnahme für den Schubladenschrank und ohne Anschlusskabel (230V/max. 16A) und Pneumatikschlauch geliefert.



Stromschiene K2 36D

Steckdosenart	Bestellnummer	W x D x H mm	kg
E (CZ)	EK236	657 x 123 x 66	3,1
F (DE)	EK236F	657 x 123 x 66	3,1

3x Steckdose 230V/10A, 1x Schalter 230V/10A, Datensteckdose RJ45, Schutzschalter und Schutzleiter 230V/10A, pneumatische Schnellkupplung 1/4", wird einschl. Aufnahme für den Schubladenschrank und ohne Anschlusskabel (230V/max. 16A), Datenkabel und Pneumatikschlauch geliefert



Stromschiene EN V1

Steckdosenart	Best.-Nr. ohne pneumatische Schnellkupplung	Best.-Nr. mit pneumatischer Schnellkupplung	W x D x H mm	kg
E (CZ)	EN11	EN11P	934 x 123 x 66	4,1
E (CZ)	EN12	EN12P	1114 x 123 x 66	4,7
E (CZ)	EN13	EN13P	1414 x 123 x 66	5,6
F (DE)	EN11F	EN11FP	934 x 123 x 66	4,1
F (DE)	EN12F	EN12FP	1114 x 123 x 66	4,7
F (DE)	EN13F	EN13FP	1414 x 123 x 66	5,6

5x Steckdose 230V/16A, 3x Schutzschalter 230V/16A, pneumatische Schnellkupplung 1/4", werden ohne Anschlusskabel geliefert (400V/max. 20A) und Pneumatikschlauch geliefert.



Stromschiene ZS 27D

Steckdosenart	Bestellnummer	Bestellnummer mit Montage	W x D x H mm	kg
E (CZ)	EZS27	EZS27M	504 x 123 x 66	2,6
F (DE)	EZS27F	EZS27FM	504 x 123 x 66	2,6

3x Steckdose 230V/16A, 3x Schutzschalter 230V/16A, pneumatische Schnellkupplung 1/4", wird einschl. Aufnahme für den Schubladenschrank und ohne Anschlusskabel (400V/max. 20A) und Pneumatikschlauch geliefert.



Stromschiene ZS 45D

Steckdosenart	Bestellnummer	Bestellnummer mit Montage	W x D x H mm	kg
E (CZ)	EZS45	EZS45M	810 x 123 x 66	3,7
F (DE)	EZS45F	EZS45FM	810 x 123 x 66	3,7

4x Steckdose 230V/16A, 3x Schutzschalter 230V/16A, pneumatische Schnellkupplung 1/4", wird einschl. Aufnahme für den Schubladenschrank und ohne Anschlusskabel (400V/max. 20A) und Pneumatikschlauch geliefert.



Steckdose, Typ E

Katalogbezeichnung E (CZ)

sog. französischer Typ, der in der Tschechischen Republik und in weiteren Ländern verwendet wird



Steckdose, Typ F

Katalogbezeichnung F (DE)

sog. deutscher Typ, der in Deutschland und in weiteren Ländern verwendet wird



Stromschiene EN V3

Steckdosenart	Best.-Nr. ohne pneumatische Schnellkupplung	Best.-Nr. mit pneumatischer Schnellkupplung	W x D x H mm	kg
E (CZ)	EN31	EN31P	934 x 123 x 66	4,9
E (CZ)	EN32	EN32P	1114 x 123 x 66	5,5
E (CZ)	EN33	EN33P	1414 x 123 x 66	6,5
F (DE)	EN31F	EN31FP	934 x 123 x 66	4,9
F (DE)	EN32F	EN32FP	1114 x 123 x 66	5,5
F (DE)	EN33F	EN33FP	1414 x 123 x 66	6,5

3x Steckdose 230V/16A, 3x Schutzschalter 230V/16A, pneumatische Schnellkupplung 1/4", Stopp-Taste 230 V, 1x Steckdose 400V/16A, 1x Schutzschalter 400V/16A, 1x Schutzschalter 230V/6A, Abschalt-Spannungsauslöser 230 V, werden ohne Anschlusskabel geliefert (400V/max. 20A) und Pneumatikschlauch geliefert.



Stromschiene ZS 36D

Steckdosenart	Bestellnummer	Bestellnummer mit Montage	W x D x H mm	kg
E (CZ)	EZS36	EZS36M	657 x 123 x 66	3,1
F (DE)	EZS36F	EZS36FM	657 x 123 x 66	3,1

3x Steckdose 230V/16A, 3x Schutzschalter 230V/16A, pneumatische Schnellkupplung 1/4", wird einschl. Aufnahme für den Schubladenschrank und ohne Anschlusskabel (400V/max. 20A) und Pneumatikschlauch geliefert.



ESD Rahmen für die Stromschiene

Bestellnummer	W mm	kg
8NPR10ESD	1000	1,0
8NPR12ESD	1200	1,5
8NPR15ESD	1500	1,9

Verdeckung des Zwischenraums um die Stromschiene im Aufbau der Werkbänke.

123 mm / Schublade 125





Verlängerungszuleitungen



Zertifizierte Verlängerungszuleitungen in der Ausführung für Gewerbe und Industrie. Der schlanke Vollaluminiumkörper zeichnet sich durch einfache und dabei beständige Bauart aus. Der Körper hat auf der Rückseite Aussparungen für verschiedenste Aufnahmearten. Im Rahmen der Elektrifizierung Ihrer Werkstatt handelt es sich um ein kleines, jedoch wichtiges Element. Sie werden in der Ausführung mit Steckdosen vom Typ F, die zum Beispiel in Deutschland verwendet werden, und mit Steckdosen vom Typ E für die Tschechische Republik geliefert. Die Hülle der Verlängerungszuleitungen besteht aus eloxiertem Aluminium, dessen Eigenschaften Anforderungen der Norm ČSN EN 61340-5-1 (IEC 61340-5-1:2016) erfüllen, die übrigen Komponenten sind nicht ESD leitfähig.



Steckdose, Typ E

Katalogbezeichnung E (CZ)

sog. französischer Typ, der in der Tschechischen Republik und in weiteren Ländern verwendet wird



Steckdose, Typ F

Katalogbezeichnung F (DE)

sog. deutschland Typ, der in Deutschland und in weiteren Ländern verwendet wird

Befestigung der Verlängerungszuleitung



ESD Befestigung an der Werkbankplatte und am Tischfuß

Bestellnummer EKU4ESD

mit ESD Lack RAL 7016 versehen



Magnetische Befestigung

Bestellnummer EKU2



Verlängerungszuleitung ZS 27D

Steckdosenart	Bestellnummer	Bestellnummer mit Montage	W x D x H mm	kg
E (CZ)	PPZS27	PPZS27M	504 x 73 x 34	1,2
F (DE)	PPZS27F	PPZS27FM	504 x 73 x 34	1,2

3x Steckdose 230V/16A, 1x Schalter 230V/16A, Anschlusskabel 3 m mit einer Ableitung vom hinteren Bereich des Profils, wird einschl. Halterung in den Schubladenschrank, Stecker zum Anschluss.



Verlängerungszuleitung ZS 36D

Steckdosenart	Bestellnummer	Bestellnummer mit Montage	W x D x H mm	kg
E (CZ)	PPZS36	PPZS36M	657 x 73 x 34	1,4
F (DE)	PPZS36F	PPZS36FM	657 x 73 x 34	1,4

3x Steckdose 230V/16A, 1x Schalter 230V/16A, Anschlusskabel 3 m mit einer Ableitung vom hinteren Bereich des Profils, wird einschl. Halterung in den Schubladenschrank, Stecker zum Anschluss



Verlängerungszuleitung ZS 45D

Steckdosenart	Bestellnummer	Bestellnummer mit Montage	W x D x H mm	kg
E (CZ)	PPZS45	PPZS45M	810 x 73 x 34	1,7
F (DE)	PPZS45F	PPZS45FM	810 x 73 x 34	1,7

4x Steckdose 230V/16A, 1x Schalter 230V/16A, Anschlusskabel 3 m mit einer Ableitung vom hinteren Bereich des Profils, wird einschl. Halterung in den Schubladenschrank, Stecker zum Anschluss.

73 mm / Schublade 75



Verlängerungszuleitung 250 mm

Steckdosenart	Bestellnummer	W x D x H mm	kg
E (CZ)	PP250	250 x 73 x 34	0,8
F (DE)	PP250F	250 x 73 x 34	0,8

3x Steckdose 230V/16A, 1x Schalter 230V/16A, Anschlusskabel 3 m mit einer Ableitung von der Seite des Profils



Verlängerungszuleitung 400 mm

Steckdosenart	Bestellnummer	W x D x H mm	kg
E (CZ)	PP400	400 x 73 x 34	1,1
F (DE)	PP400F	400 x 73 x 34	1,1

5x Steckdose 230V/16A, 1x Schalter 230V/16A, Anschlusskabel 3 m mit einer Ableitung von der Seite des Profils



Verlängerungszuleitung 700 mm

Steckdosenart	Bestellnummer	W x D x H mm	kg
E (CZ)	PP700	700 x 73 x 34	1,7
F (DE)	PP700F	700 x 73 x 34	1,7

9x Steckdose 230V/16A, 1x Schalter 230V/16A, Anschlusskabel 3 m mit einer Ableitung von der Seite des Profils



Die Verlängerungszuleitung 700 mm kann zum Beispiel als Ladestation für Akkus in den Schränken SK bzw. UK, in die hervorragend die magnetische Befestigung passt, verwendet werden.

Verwendung der Stromschienen und Verlängerungszuleitungen



Stromschiene im Rahmen zwischen den Pfosten

Stromschiene auf die Arbeitsplatte

auch für die Verlängerungszuleitung geeignet

Stromschiene im Schubladenschrank

auch für die Verlängerungszuleitung geeignet

Befestigung unter der Arbeitsplatte

auch für die Verlängerungszuleitung geeignet

Befestigung am Tischbein

auch für die Verlängerungszuleitung geeignet



Beleuchtung

POLAK setzt bei Beleuchtung auf eigene Entwicklung und den Trend der heutigen Zeit - maximale Energieeinsparung bei maximaler Leistung. Original-Alukörper der Leuchten, Original-Elektronik, LED Technologie, hochwertige Verarbeitung - das sind die von POLAK hergestellten Beleuchtungskörper **SLIMp**. Sie verbinden das elegante, schlanke Design und Top-Leistungsparametern. Das Gehäuse der Leuchten besteht aus eloxiertem Aluminium, dessen Eigenschaften Anforderungen der Norm ČSN EN 61340-5-1 (IEC 61340-5-1:2016) erfüllen, die übrigen Komponenten sind nicht ESD leitfähig.

Technische Beschreibung der SLIMp

eloxierter Vollaluminiumkörper mit längs gerichteten Multifunktionsaussparungen, Speisung 230 V / 50 Hz, Anschlusswert 58 W und 17 W mechanischer Schalter, 3 m langes Stromanschlusskabel LED Dioden LG Innotek, Mikroprisma Diffusor – niedrige UGR Lichtfarbe - chromatische Temperatur 4000 K kapazitive Tastenbetätigung



Funktion der Lichtelektronik

Die Plus und Minus - tasten dienen zur Lichtstromregelung im Bereich 30–80 %.

Taste A - automatische Regelung, die stufenlos die eingestellten Lichtbedingungen am Arbeitsplatz in Abhängigkeit von den Lichtbedingungen der Umgebung reguliert.

Taste B - maximale 100 % Lichtleistung, kehrt nach 5 Minuten zum ursprünglichen Wert (80 % der Leistung) zurück.

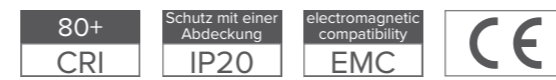

SLIMp Leuchte

Bestellnummer natureloxiert	Bestellnummer schwarzeloxiert	W x D x H mm	kg
SLIMp58	SLIMp58B	1000 x 136 x 26	2,4
SLIMp30	SLIMp30B	600 x 136 x 26	2,0

Aufnahme der LED Leuchte



ESD Befestigung am Ausleger

Bestellnummer EKU5ESD

Flüchtig Aufnahme, mit ESD Lack RAL 7016 versehen

Magnetische Befestigung

Bestellnummer EKU2

SLIMp Lampe

Bestellnummer natureloxiert	Bestellnummer schwarzeloxiert	W x D x H mm	kg
SLIMp17	SLIMp17B	200 x 136 x 26	1,3

Länge des flexiblen Rohrs 600 mm, die Lampe wird ohne Befestigungskomponenten geliefert



Dank dem flexiblen, formbaren Rohr können Sie die Arbeitsfläche genau nach Ihrem Bedarf beleuchten.

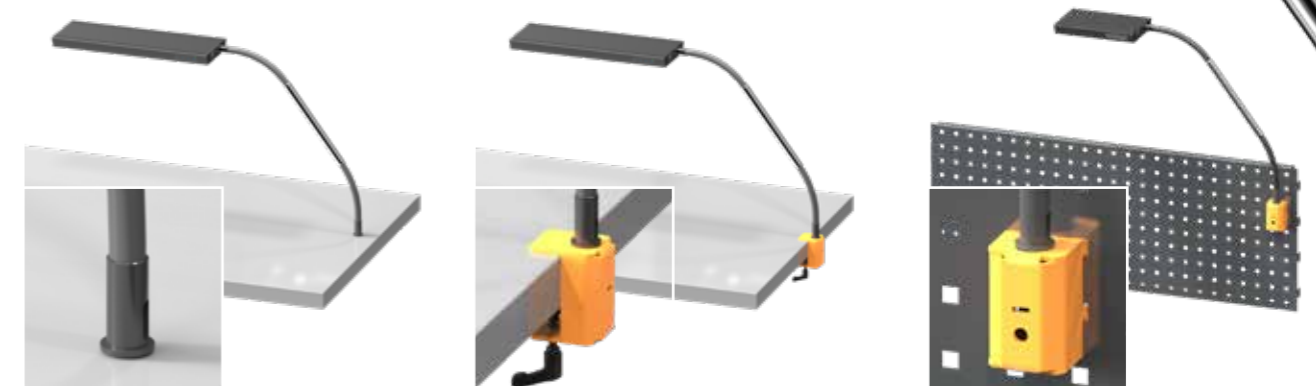
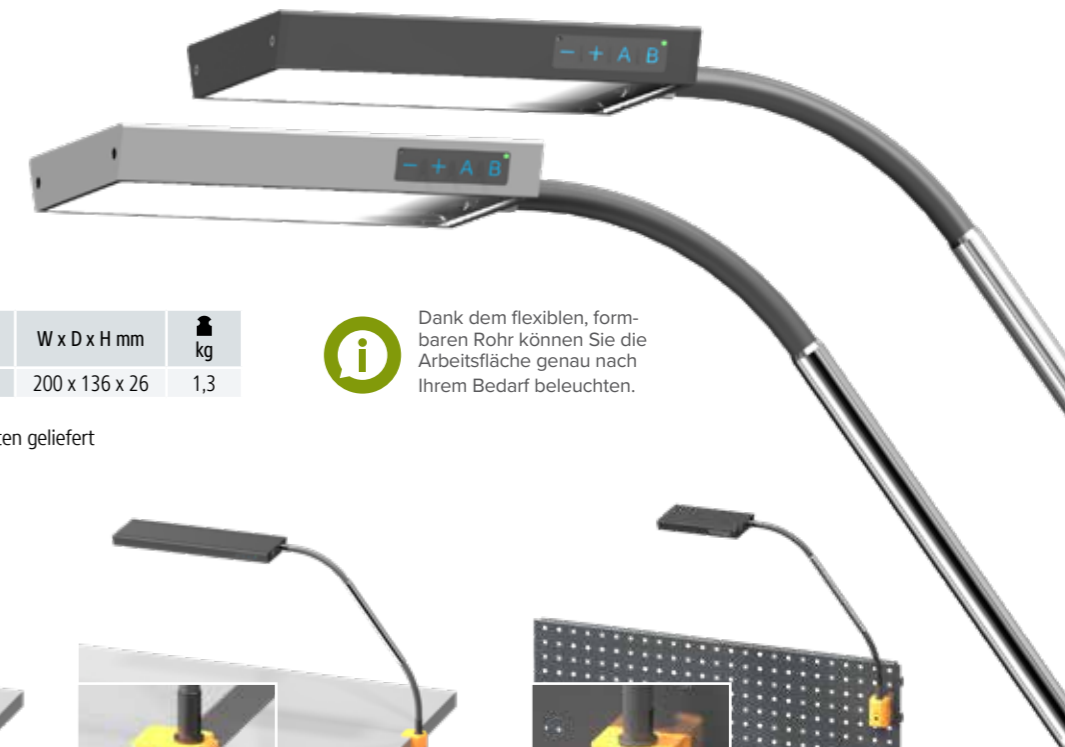

Befestigung auf der Platte

Bestellnummer EKU6

Drehbare Ausführung

ESD Befestigung an der Plattenseite

Bestellnummer EKU8ESD

Drehbare Ausführung, mit ESD Lack RAL 7016 versehen

ESD Befestigung an der Lochplatte

Bestellnummer EKU7ESD

Drehbare Ausführung, mit ESD Lack RAL 7016 versehen

Technische Angaben zur Leuchte SLIMp58

Leistung	Lichtstrom	Anschlusswert	Lichtstärke Emax. (1,2 m über der Arbeitsfläche)
100%	6 000 lm	51 W	1 570 lx
80%	4 800 lm	41 W	1 275 lx
50%	2 990 lm	26 W	785 lx
30%	2 000 lm	15 W	471 lx

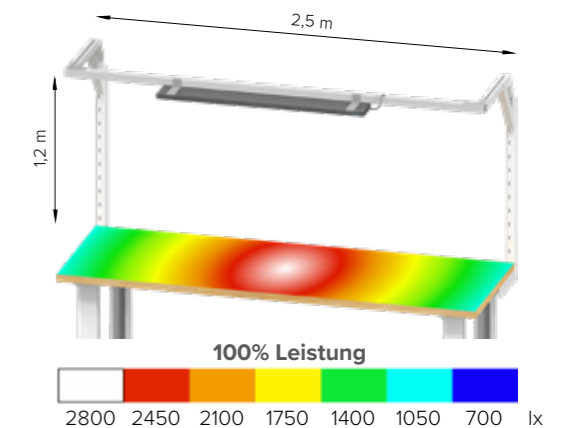

Technische Angaben zur Lampe SLIMp17

Leistung	Lichtstrom	Anschlusswert	Lichtstärke Emax. (1,2 m über der Arbeitsfläche)
100%	1 625 lm	18 W	2 045 lx
80%	1 360 lm	14 W	1 640 lx
50%	820 lm	9 W	1 022 lx
30%	542 lm	5 W	614 lx

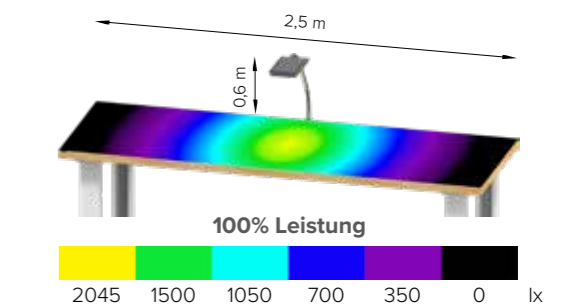

Werkstattschränke





ESD Werkstattschränke

Übersichtliche Aufbewahrung des zu verarbeitenden Materials und Werkzeugs bieten die antistatischen Schränke POLAK an. Diese Schränke werden in antistatischer Ausführung in zwei Bauarten angeboten. Die robusteren und größeren Schränke SK ermöglichen den Einbau von Schubladen, die zum Aufbewahren größerer Gegenstände dienen. Die leichtere Version der Schränke UK dient vor allem zum Aufbewahren kleinerer Material- bzw. Bauteile bzw. als Einlagerungsplatz für ESD Kunststoffboxen. Die Metallteile der Schränke sind mit ESD Farbe und mit Erdungspunkten versehen. Kleine Kunststoffteile, wie die Schlossgehäuse, Griffe, Stopfen und Schilder sind nicht ESD leitfähig. Die Schränke entsprechen Anforderungen der Norm ČSN EN 61340-5-1 (IEC 61340-5-1:2016).



Standard-Farbausführung

Farbkombination: Gestell RAL 7016, Schubladen (Tür) RAL 1028 wird im Falle benutzt, dass in der Bestellung die gewünschte Farbkombination nicht angeführt ist. Die Farbgebung kann nur in der Kombination RAL 7016 und RAL 1028 geändert werden.

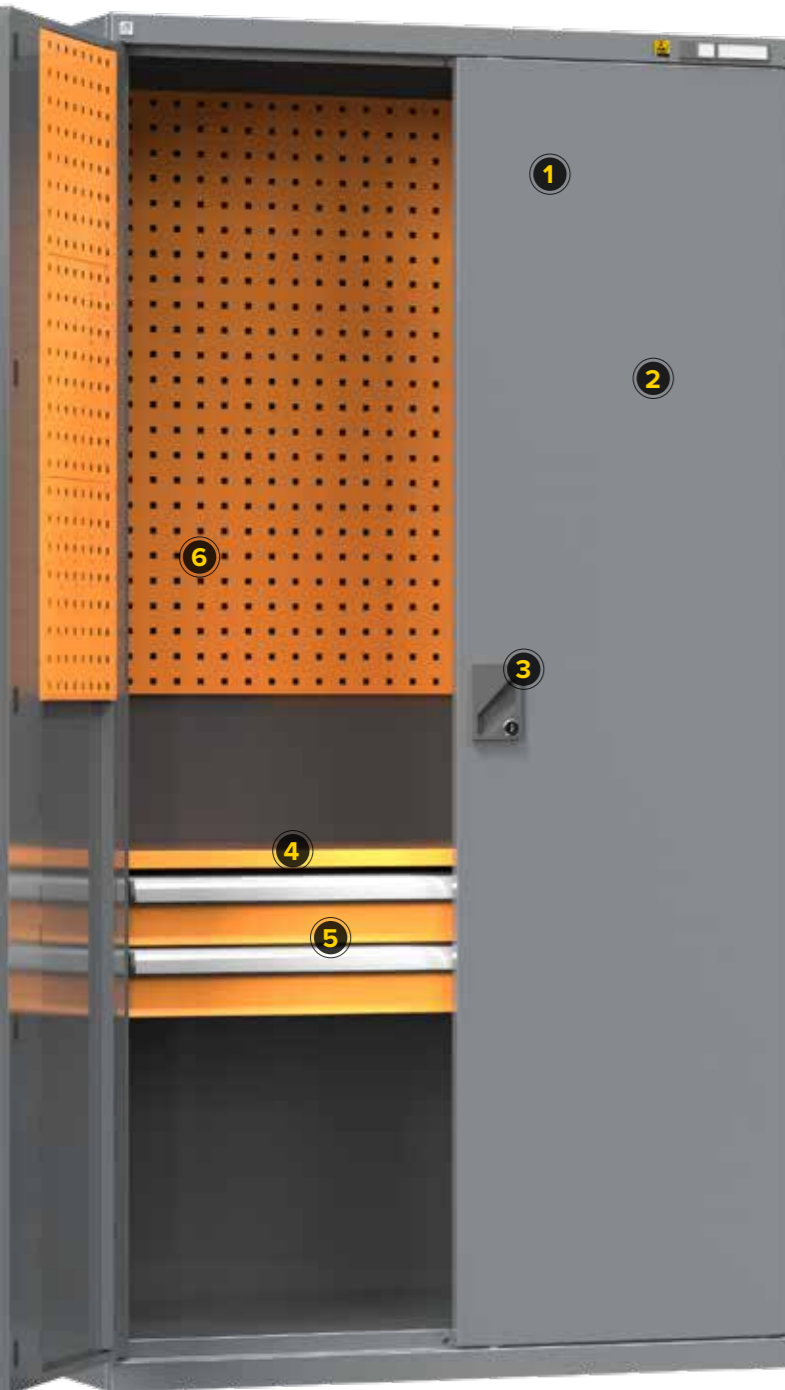

- 1 ESD Farbkombination
die Produkte sind mit der antistatischen Farbe RAL 7016 und RAL 1028 versehen, und können gegenseitig kombiniert werden
- 2 Türen der Werkstattschränke
zur Auswahl zwischen vollen Türen und verglasten Türen aus gehärtetem Sicherheitsglas
- 3 Kunststoffkomponenten
kleine Kunststoffteile, wie die Schlossgehäuse, Griffe, Stopfen und Schilder sind nicht ESD leitfähig
- 4 Fachböden
mit ESD Farbe lackiert, Tragfähigkeit 100 kg, höhenverstellbar
- 5 Schubladen
Schubladengröße 54 x 27 D in mehreren Höhen, Tragfähigkeit 70 kg
- 6 Zubehör
Der Werkstattschrank kann mit einer breiten Zubehörskala ausgestattet werden, wie zum Beispiel mit Lochplatten, Sockel bzw. Dokumententasche und Einhängesystem



Standardkonfiguration

Breite 1044 mm



Höhe 1950 mm, Tiefe 625 mm

Tür	Bestellnummer	kg	kg
Voll	SK1-001ESD	600	96
Verglast	SK1-001SESD	600	98

4x ESD lackierter Fachboden, Tragfähigkeit 100 kg, gehärtetes Sicherheitsglas



Höhe 1950 mm, Tiefe 625 mm

Tür	Bestellnummer	kg	kg
Voll	SK1-002ESD	600	119
Verglast	SK1-002SESD	600	122

4x ESD lackierter Fachboden, Tragfähigkeit 100 kg, 2x Schublade 100E, gehärtetes Sicherheitsglas

Breite 950 mm



Höhe 1950 mm, Tiefe 400 mm

Tür	Bestellnummer	kg	kg
Voll	UK1-001ESD	400	71
Verglast	UK1-001SESD	400	75

1x ESD lackierter Fachboden, Tragfähigkeit 100 kg, gehärtetes Sicherheitsglas



Standardkonfiguration

Breite 950 mm



Höhe 1950 mm, Tiefe 400 mm

Tür	Bestellnummer	kg	kg
Voll	UK1-B11ESD	400	110
Verglast	UK1-B11SESD	400	114

9x ESD lackierter Fachboden, Tragfähigkeit 100 kg, 40x Box 200 x 350 x 150 mm aus antistatischem ABS, gehärtetes Sicherheitsglas



Höhe 1950 mm, Tiefe 400 mm

Tür	Bestellnummer	kg	kg
Voll	UK1-B21ESD	400	104
Verglast	UK1-B21SESD	400	111

9x ESD lackierter Fachboden, Tragfähigkeit 100 kg, 24x Box 200 x 350 x 150 mm aus antistatischem ABS, 20x Box 145 x 235 x 125 mm aus antistatischem ABS, gehärtetes Sicherheitsglas

Breite 700 mm



Höhe 1950 mm, Tiefe 400 mm

Tür	Bestellnummer	kg	kg
Voll	UK2-B11ESD	400	84

10x ESD lackierter Fachboden, Tragfähigkeit 100 kg, 44x Box 145 x 235 x 125 mm aus antistatischem ABS

Höhe 1950 mm, Tiefe 400 mm

Tür	Bestellnummer	kg	kg
Voll	UK2-B21ESD	400	89

12x ESD lackierter Fachboden, Tragfähigkeit 100 kg, 32x Box 145 x 235 x 125 mm aus antistatischem ABS, 30x Box 100 x 175 x 75 mm aus antistatischem ABS

Eigene Konfiguration

Wie Sie die eigene Werkstattschrank-Konfiguration zusammenstellen

- Wählen Sie die Größe des Werkstattschrankgestells.
- Wählen Sie den Typ der Tür - voll bzw. verglast.
- Wählen Sie die Ausstattung des Werkstattschranks.
- Wählen Sie das Zubehör.
- Wählen Sie die Einteilung der Schubladen bzw. Kunststoffboxen.

1 Gestelle der Werkstattschränke

Wählen Sie die geeignete Größe des Werkstattschrankgestells. Wir bieten im Rahmen des ESD Programms 3 Gestellvarianten an, alle mit der Höhe 1950 mm und 2 Türvarianten - voll und verglast.

Gestelle des Werkstattschranks:

Typ SK1

Breite 1044 mm, Tiefe 625 mm



Typ UK1

Breite 950 mm, Tiefe 400 mm



Typ UK2

Breite 700 mm, Tiefe 400 mm



2 Ausstattung des Werkstattschranks

Wählen Sie für jede Größe des Gestells die geeignete Ausstattung.

Werkstattschränke **Typ SK1** können mit vollen bzw. verglasten Türen, mit Schubladen mit einfachem Auszug, Fachböden, Sockel, Lochplatten für die Rückwand, Seitenwänden und Türen mit Dokumententasche versehen werden.

Werkstattschränke **Typ UK1** können mit vollen Türen, Fachböden, Sockel und ESD Kunststoffboxen ausgestattet werden.

Werkstattschränke **Typ UK2** können nur mit vollen Türen, Fachböden, Sockeln und ESD Kunststoffboxen ausgestattet werden.



3 Einteilung der Schubladen bzw. Kunststoffboxen



Schubladeneinteilung - Boxen
Werden mit der Grundrissgröße 153 x 153 mm und in drei Höhen aus antistatischem ABS (dissipative) hergestellt.



Schubladeneinteilung - Mulden
Werden mit der Grundrissgröße 153 x 153 mm und in drei Breiten aus antistatischem ABS (dissipative) hergestellt.



Kunststoffboxen
Werden in 5 Größen aus antistatischem PP (dissipative) hergestellt.

Geeignete Metalleinteilungen der Schubladen finden Sie auf der Seite 35, Serie für die Schubladen ZC 54 x 27D.



ESD Gestell des Werkstattschranks				ESD Schubladen			ESD Schubladeneinteilung – Boxen		ESD Schubladeneinteilung – Mulden	
Breite mm	Tiefe mm	Tür	Bestellnummer	A mm	C mm	Bestellnummer	Mindesthöhe d. Schubladenfront mm	Bestellnummer	Muldenbreite mm	Bestellnummer
1044	625	Voll	SK1-100ESD	75	50	ZCE75ESD	75	5427PK25ESD	70	5427PU2ESD
				100	75	ZCE100ESD				
				125	75	ZCE125ESD				
		Verglast	SK1-100SESD	150	125	ZCE150ESD	75	5427PK50ESD	45	5427PU3ESD
				200	175	ZCE200ESD				
				250	175	ZCE250ESD				
				300	275	ZCE300ESD	100	5427PK75ESD	33	5427PU4ESD



ESD Gestell des Werkstattschranks				ESD Fachboden			ESD Sockel	
Breite mm	Tiefe mm	Tür	Bestellnummer	Breite mm	Tiefe mm	Bestellnummer	Höhe mm	Bestellnummer
950	400	Voll	UK1-100ESD	915	367	UK1-1PESD	100	UK1-SOESD
		Verglast	UK1-100SESD					



ESD Gestell des Werkstattschranks				ESD Fachboden			ESD Sockel	
Breite mm	Tiefe mm	Tür	Bestellnummer	Breite mm	Tiefe mm	Bestellnummer	Höhe mm	Bestellnummer
700	400	Voll	UK2-100ESD	665	367	UK2-1PESD	100	UK2-SOESD



ESD Fachboden			ESD Sockel		ESD Dokumententasche		ESD Lochplatte für die Tür		ESD Lochplatte Seitenwand		ESD Lochplatte Rückwand	
Breite mm	Tiefe mm	Bestellnummer	Höhe mm	Bestellnummer	Breite mm	Bestellnummer	Breite mm	Bestellnummer	Breite mm	Bestellnummer	Breite mm	Bestellnummer
1010	570	SK1-007PESD	100	SK1-SOESD	350	SK1-P4ESD	350	SK1-P1ESD	528	SK1-P2ESD	1032	SK1-P3ESD

ESD Kunststoffboxen



Bestellnummer	W x D x H
456142	300 x 500 x 200



Bestellnummer	W x D x H
456132	200 x 350 x 150



Bestellnummer	W x D x H
456122	145 x 235 x 125



Bestellnummer	W x D x H
456107	100 x 175 x 75

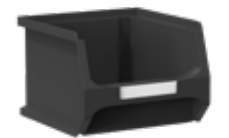

Bestellnummer	W x D x H
456102	100 x 100 x 60

Die Kunststoffboxen werden aus antistatischem Kunststoff hergestellt. Sie werden mit halbleitenden Eigenschaften, die Anforderungen an antistatische Arbeitsplätze entsprechen, gebaut. Der Boden der Box ist für einfaches Erfassen kleiner Gegenstände gestaltet. Die Boxen sind mit einer umlaufenden Einfassung für höhere Festigkeit, mit einem großen eingelassenen Griff mit einem Bereich für das Beschriftungsfeld und mit einer rückseitigen Einhängeleiste versehen.



ESD Programm 2020

POLAK CZ s.r.o.

569 12 Opatov 348
Czech Republic
info@polakcz.cz
www.polakcz.cz

© copyright POLAK CZ 2020

📖 elektronischer Katalog auf www.polakcz.cz

erstellung, design ————— polak cz
design, korrekturen ————— ameo svitavy
druck ————— h.r.g. litomyšl

Dieser Katalog enthält gültige technische Daten zum Tag dessen Herausgabe, aufgrund der Weiterentwicklung können sich diese im Laufe der Gültigkeitsdauer jedoch ändern. Aktuelle Informationen finden Sie unter www.polakcz.cz und www.smfu.eu. Geschäftsbedingungen finden Sie unter www.polakcz.cz. Der Herausgeber haftet nicht für Abweichungen bei Druckfarben, denn diese geringen Abweichungen werden durch das Druckverfahren verursacht. Die Farbgebung der Abbildungen und Fotografien begründet für den Hersteller keine Pflicht, sie in dieser Ausführung zu liefern.

Dieser Katalog gehört zur Katalogfamilie der POLAK CZ



Werkstattmöbel
2018/1



Neuheiten 2020



Übersicht 2020



ESD Programm 2020



lukáš



zuzka



pepa